

SỔ hướng dẫn sử dụng

Dell P2418HZ

Số mẫu: P2418HZ

Mẫu quy định: P2418HZc



Lưu ý, Chú ý và Cảnh báo



LƯU Ý: LƯU Ý cho biết thông tin quan trọng giúp bạn sử dụng máy tính hiệu quả hơn.



CHÚ Ý: LƯU Ý cho biết thiệt hại tiềm ẩn đối với phần cứng hoặc mất dữ liệu nếu bạn không thực hiện theo các hướng dẫn.



CẢNH BÁO: CẢNH BÁO cho biết nguy cơ gây thiệt hại tài sản, tổn thương cơ thể hoặc gây tử vong.

Thông tin trong tài liệu này có thể thay đổi mà không cần thông báo.

© 2016 Dell Inc. Bảo lưu mọi bản quyền.

Nghiêm cấm sao chép các tài liệu này dưới mọi hình thức nếu không có văn bản cho phép của Dell Inc.

Các thương hiệu dùng trong tài liệu này: Logo *Dell* và *DELL* là thương hiệu của Dell Inc.; *Microsoft* và *Windows* là thương hiệu hoặc thương hiệu đã đăng ký của Microsoft. Công ty tại Mỹ và/hoặc các quốc gia khác, *Intel* là thương hiệu đã đăng ký của Công ty Intel tại Mỹ và các quốc gia khác; và *ATI* là thương hiệu của Advanced Micro Devices, Inc. ENERGY STAR là thương hiệu của Cơ quan Bảo vệ Môi trường Mỹ. Là đối tác ENERGY STAR, chúng tôi xác nhận sản phẩm này đáp ứng các hướng dẫn của ENERGY STAR về hiệu quả năng lượng.

Các thương hiệu và nhãn hiệu khác có thể được sử dụng trong tài liệu này để đề cập đến những cơ quan xác nhận nhãn hiệu và tên sản phẩm của họ. Dell Inc. khước từ bất cứ quyền sở hữu nào đối với các thương hiệu và nhãn hiệu ngoại trừ các thương hiệu và nhãn hiệu của chính chúng tôi.

Mục lục

Giới thiệu màn hình của bạn	5
Phụ kiện trọn bộ	5
Tính năng sản phẩm	7
Nhận biết các bộ phận và nút điều khiển	8
Thông số kỹ thuật màn hình.....	12
Giao diện Buýt nối tiếp đa năng (USB)	22
Tính năng Cấm Là Chạy	25
Chính sách chất lượng và điểm ảnh màn hình LCD	25
Hướng dẫn bảo dưỡng	25
Lắp đặt màn hình.....	26
Lắp đặt giá đỡ	26
Kết nối màn hình của bạn	28
Bộ trí các loại cáp.....	30
Tháo giá đỡ màn hình	31
Giá treo tường (tùy chọn).....	32
Sử dụng màn hình.....	33
Bật nguồn màn hình	33
Sử dụng các nút điều khiển mặt trước.....	33





Sử dụng menu Hiển thị trên màn hình (OSD)	37
Thiết lập màn hình của bạn	49
Sử dụng các tính năng Tilt (Nghiêng), Swivel (Quay) và Vertical Extention (Kéo dài chiều dọc)	50
Điều chỉnh tấm che webcam	52
Cài đặt driver camera IR màn hình	52
Cài đặt Windows Hello (Windows xin chào).....	54
Cài đặt webcam màn hình ở chế độ cài đặt mặc định	57
Cài đặt loa màn hình làm cài đặt mặc định	60
Khắc phục sự cố	63
Tự kiểm tra	63
Hệ chẩn đoán tích hợp.....	65
Các sự cố thường gặp	66
Sự cố liên quan đến sản phẩm	68
Sự cố liên quan đến Buýt Nối tiếp Đa năng (USB)	69
Các vấn đề cụ thể của Microsoft® Skype for Business®.....	69
Phụ lục.....	71
Thông báo FCC (chỉ áp dụng ở Mỹ) và thông tin quy định khác.....	71
Liên hệ với Dell	71

Giới thiệu màn hình của bạn

Phụ kiện trọn bộ

Màn hình của bạn được gửi kèm các phụ kiện như liệt kê dưới đây. Đảm bảo bạn đã nhận tất cả các phụ kiện này và [Liên hệ với Dell](#) nếu thiếu phụ kiện nào.

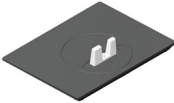
 **LƯU Ý:** Một số phụ kiện có thể tùy chọn và không được gửi kèm màn hình của bạn. Một số tính năng hoặc phương tiện có thể không có sẵn ở một số quốc gia.

	Màn hình
	Giá đỡ
	Chân đế
	Cáp nguồn (khác nhau tùy theo mỗi quốc gia)

	<p>Cáp VGA</p>
	<p>Cáp DP</p>
	<p>Cáp ngược dòng USB 3.0 (Kích hoạt các cổng USB trên màn hình)</p>
	<ul style="list-style-type: none"> • Đĩa driver và tài liệu hướng dẫn • Hướng dẫn cài đặt nhanh • Thông tin an toàn và quy định

Tính năng sản phẩm

Màn hình phẳng **Dell P2418HZ** tích hợp một màn hình tinh thể lỏng (LCD) ma trận hoạt động, bóng bán dẫn màng mỏng (TFT) và đèn nền LED. Các tính năng màn hình bao gồm:

- **P2418HZ:** hiển thị vùng xem 60,47 cm (23,8 inch) (được đo theo đường chéo). Độ phân giải 1920 x 1080 với khả năng hỗ trợ toàn màn hình cho độ phân giải thấp hơn.
- Tích hợp tính năng Plug and play (Cắm Là Chạy) nếu được hỗ trợ bởi hệ thống.
- Các tính năng tích hợp cảm biến hình ảnh 2MP Full HD và đèn LED hồng ngoại kép với camera hồng ngoại ở viền benzen phía trên cho chất lượng video xuất sắc.
- Máy được tích hợp loa front-firing 2 x 5W (củ loa hướng về phía trước) và hai mic chống nhiễu mang lại trải nghiệm âm thanh phong phú.
- Kết nối VGA, HDMI và DisplayPort.
- Được trang bị 1 cổng USB nối vào máy tính (upstream port) và 2 cổng USB2.0/USB3.0 nối vào các thiết bị cá nhân (downstream port) (bao gồm 1 cổng sạc USB3.0 BC1.2).
- Điều chỉnh menu Hiển Thị Trên Màn Hình (OSD) để dễ dàng cài đặt và tối ưu hóa màn hình.
- Đĩa phần mềm và tài liệu hướng dẫn chứa File thông tin (INF), File tương thích màu sắc hình ảnh (ICM) và tài liệu mô tả sản phẩm.
- Phần mềm trình quản lý màn hình Dell (có trên đĩa CD kèm theo màn hình).
- Khe cắm cấp an toàn.
- Khả năng điều chỉnh nghiêng, quay, chiều cao và xoay.
- Giá đỡ rời và các lỗ lắp đặt 100 mm theo Hiệp Hội Tiêu Chuẩn Điện Tử Video (VESA™) giúp mang lại các giải pháp lắp đặt linh động.
- Tiêu thụ nguồn điện 0,3 W khi ở chế độ chờ.
- Tối ưu hóa sự thoải mái của mắt nhờ màn hình chống nhấp và tính năng ComfortView - vốn giúp giảm thiểu phát xạ ánh sáng xanh.
- Chứng nhận có Skype for Business (Skype dành cho Doanh nghiệp).
- Chứng nhận có Windows Hello (Nhận diện khuôn mặt) và có hỗ trợ Microsoft Cortana.

Nhận biết các bộ phận và nút điều khiển

Mặt trước

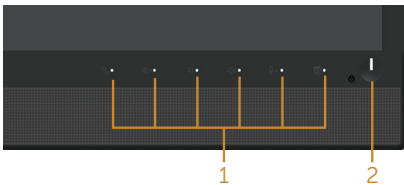
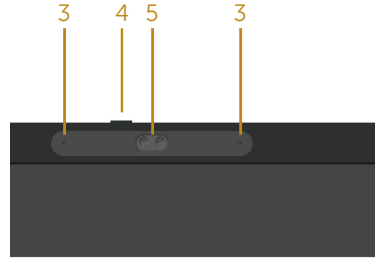

Các nút điều khiển ở mặt trước

Nhãn	Mô tả
1	Nút chức năng (Để biết thêm thông tin, xem Sử dụng màn hình)
2	Nút bật/tắt nguồn (kèm theo đèn báo LED)
3	Microphone
4	Tấm che webcam
5	Webcam (Full HD)

LƯU Ý: Đối với màn hình có mặt vát bóng láng, người dùng nên cân nhắc đến việc lắp đặt màn hình vì mặt vát có thể gây ra phản ứng nhiễu loạn từ các bề mặt sáng và ánh sáng xung quanh.

Mặt sau



Mặt sau không có giá đỡ màn hình

Mặt sau với giá đỡ màn hình

Nhãn	Mô tả	Sử dụng
1	Các lỗ lắp đặt theo chuẩn VESA (100 mm x 100 mm - nằm sau nắp đậy VESA đã lắp)	Lắp màn hình lên tường bằng bộ giá treo tường tương thích chuẩn VESA (100 mm x 100 mm).
2	Nhãn quy định	Liệt kê các thông số chấp nhận theo quy định.
3	Nút nhả giá đỡ	Nhả tháo giá đỡ ra khỏi màn hình.
4	Khe khóa an toàn	Bảo vệ màn hình bằng khóa an toàn (được bán riêng).
5	Mã vạch, số sêri và nhãn Thẻ dịch vụ	Tham khảo nhãn này nếu bạn cần liên hệ với Dell để được hỗ trợ kỹ thuật.
6	Khe cắm quản lý cáp	Dùng để sắp xếp các loại cáp bằng cách đặt chúng xuyên qua rãnh này.

Mặt bên

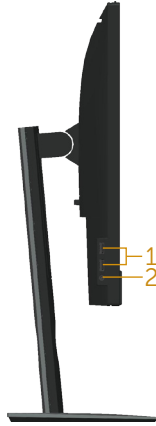

Nhãn	Mô tả	Sử dụng
1	Cổng xuôi dòng USB 2 cổng USB 3.0 kết nối vào các thiết bị cá nhân (bao gồm 1 cổng sạc USB3.0 BC1.2)	Kết nối thiết bị USB. LƯU Ý: Để sử dụng cổng này, bạn phải kết nối cáp USB (được gửi kèm với màn hình) với cổng ngược dòng USB trên màn hình và với máy tính của bạn.
2	Bộ chân cắm tai nghe / chân cắm mic	Cắm tai nghe.

Mặt dưới

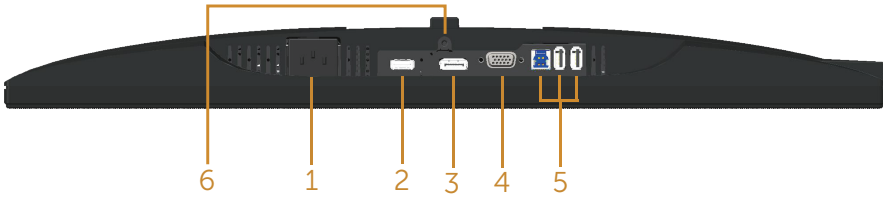

Mặt dưới không có giá đỡ màn hình

Nhãn	Mô tả	Sử dụng
1	Cổng nguồn	Cắm cáp nguồn.
2	Cổng HDMI	Kết nối máy tính bằng cáp HDMI (tùy chọn).
3	Cổng DP	Kết nối máy tính với màn hình bằng cáp DP.
4	Cổng VGA	Kết nối máy tính bằng cáp VGA.
5	Đầu cắm USB (2 đầu xuôi dòng, 1 đầu ngược dòng)	Cắm cáp USB kèm theo màn hình vào máy tính. Một khi đã cắm cáp này, bạn có thể sử dụng các đầu cắm USB ở mặt sau và mặt dưới màn hình.
6	Tính năng khóa giá đỡ	Để khóa giá đỡ vào màn hình bằng vít M3 x 6mm (không bán kèm theo màn hình).

Thông số kỹ thuật màn hình

Mẫu	P2418HZ
Loại màn hình	Màn hình LCD TFT ma trận hoạt động
Loại tấm nền	Công nghệ chuyển đổi trong mặt phẳng
Hình có thể xem	
Nghiêng	604,70 mm (23,80 trong)
Vùng hoạt động ngang	527,04 mm (20,75 trong)
Vùng hoạt động dọc	296,46 mm (11,67 trong)
Vùng	1562,46 cm ² (242,15 trong ²)
Khoảng cách giữa các điểm ảnh	0,2745 mm x 0,2745 mm
Pixel/inch (PPI)	93
Góc xem (dọc/ngang)	Chuẩn 178° (chiều dọc) Chuẩn 178° (chiều ngang)
Brightness (Độ sáng)	250 cd/m ² (chuẩn)
Tỷ lệ tương phản	1000: 1 (chuẩn) 8 triệu: 1 (Động)
Tỉ lệ khung hình	16:9
Lớp phủ màn hình hiển thị	Chống lóa bằng lớp phủ cứng 3H
Đèn nền	Hệ thống đèn viền LED trắng
Thời gian đáp ứng	6 ms (thời gian phản hồi từ màu xám này sang màu xám khác)
Độ sâu màu	16,7 triệu màu
Hỗ trợ màu	83% (CIE 1976), 72% (CIE 1931)
Các thiết bị tích hợp	Cụm cổng USB 3.0 tốc độ cao (có một cổng USB 3.0 nối vào máy tính, 2 cổng USB 3.0 nối vào các thiết bị cá nhân và 2 cổng USB2.0 nối vào các thiết bị khác, bao gồm 1 cổng sạc USB 3.0 BC1.2)
Độ tương thích quản lý màn hình Dell	Có

Kết nối	<p>1 cổng DP (phiên bản 1.2)</p> <p>1 cổng HDMI (phiên bản 1.4)</p> <p>1 cổng VGA</p> <p>1 cổng USB 3.0 - Ngược dòng</p> <p>2 cổng USB 3.0 - Bên cạnh</p> <p>2 cổng USB 2.0 - Phía dưới</p> <p>1 bộ 2 chân cắm tai nghe/ microphone</p>
Độ rộng viền (từ mép màn hình đến vùng hoạt động)	<p>19,8mm (Phía trên)</p> <p>11,4mm (Trái/Phải)</p> <p>43,3mm (Bên dưới)</p>
Độ an toàn	Khe cắm khóa an toàn (cấp khóa được bán riêng)
Khả năng điều chỉnh	<p>Giá đỡ màn hình có thể điều chỉnh được độ cao (125mm)</p> <p>Độ nghiêng màn hình (-5°/+21°)</p> <p>Góc xoay màn hình (-45°/+45°)</p> <p>Xoay (90°)</p>

Thông số kỹ thuật độ phân giải

Mẫu	P2418HZ
Dải quét ngang	30 kHz - 83 kHz (tự động)
Dải quét dọc	56 Hz - 76 Hz (tự động)
Độ phân giải cài sẵn tối đa	1920 x 1080 ở tần số 60 Hz

Chế độ video hỗ trợ

Mẫu	P2418HZ
Khả năng hiển thị video (phát lại nội dung VGA, HDMI & DP)	480i, 480p, 576i, 576p, 720p, 1080i, 1080p

Chế độ hiển thị cài sẵn

Chế độ hiển thị	Tần số quét ngang (kHz)	Tần số quét dọc (Hz)	Đồng hồ đếm ảnh (MHz)	Cực đồng bộ (Ngang/Dọc)
VESA, 720 x 400	31,5	70,1	28,3	-/+
VESA, 640 x 480	31,5	60,0	25,2	-/-
VESA, 640 x 480	37,5	75,0	31,5	-/-
VESA, 800 x 600	37,9	60,3	40,0	+/+
VESA, 800 x 600	46,9	75,0	49,5	+/+
VESA, 1024 x 768	48,4	60,0	65,0	-/-
VESA, 1024 x 768	60,0	75,0	78,8	+/+
VESA, 1152 x 864	67,5	75,0	108,0	+/+
VESA, 1280 x 1024	64,0	60,0	108,0	+/+
VESA, 1280 x 1024	80,0	75,0	135,0	+/+
VESA, 1600 x 900	60,0	60,0	108,0	+/+
VESA, 1920 x 1080	67,5	60,0	148,5	+/+

Thông số kỹ thuật điện

Mẫu	P2418HZ
Tín hiệu đầu vào video	<ul style="list-style-type: none">• RGB (Đỏ-Lục-Lam) analog, 0,7 V +/-5%, cực dương với trở kháng đầu vào 75 ohm• HDMI 1.4, 600mV cho từng dòng khác biệt, trở kháng đầu vào 100 ohm trên mỗi cặp khác biệt• Cổng màn hình 1.2, 600mV đối với mỗi dòng vi sai, trở kháng đầu vào là 100 ohm trên mỗi cặp tín hiệu vi sai
Điện áp/tần số/dòng điện đầu vào AC	100 VAC đến 240 VAC/50 Hz hoặc 60 Hz \pm 3 Hz / 1,5A (chuẩn)
Dòng điện khởi động	<ul style="list-style-type: none">• 120 V: 30 A (Tối đa) ở nhiệt độ 0°C (khởi động nguội)• 240 V: 60 A (Tối đa) ở nhiệt độ 0°C (khởi động nguội)

Thông số kỹ thuật Webcam – micro (microphone)

Thấu kính	Trường nhìn	77,5° đối với màn hình 1920 x 1080
	Chế độ lấy nét	Tiêu cự cố định
	Vùng lấy nét	22 cm~Vô cực
	Khoảng cách lấy nét (chế độ thông thường)	50 cm
Cảm biến hình ảnh	Kích thước mảng điểm ảnh chủ động	2,12 mega-pixel
Video Thông số kỹ thuật	Tỷ lệ khung hình video	1920 x 1080 (Full HD)- lên tới 30 khung hình/ giây
		640 x 480 (VGA) và thấp hơn – lên tới 30 khung hình/ giây
Audio (Âm thanh) Thông số kỹ thuật	Loại Micro	Micro kỹ thuật số đa hướng x 2
Giao tiếp kết nối	USB 2.0 Tốc độ cao	
Nguồn điện	3,3 V +/- 5%	

Thông số kỹ thuật loa

Mẫu	P2418HZ
Speaker (Loa)	2 x 5,0 W
Đáp ứng tần số	200 Hz - 20 kHz
Nhiệt độ vận hành	-25 °C ~ 70 °C

Đặc tính vật lý

Mẫu	P2418HZ
Loại cáp tín hiệu	<ul style="list-style-type: none">• Kỹ thuật số: có thể tháo rời, HDMI, 19 chấu.• Kỹ thuật số: có thể tháo rời, DP, 20 chấu.• Analog: cáp rời D-Sub 15 chấu• Buýt nối tiếp đa năng: USB, 9 chấu
Kích thước (có giá đỡ)	
Chiều cao (đã kéo dài)	500,6 mm (19,71 in)
Chiều cao (đã rút ngắn)	375,6 mm (14,79 in)
Chiều rộng	549,8 mm (21,65 in)
Độ dày	180,0 mm (7,09 in)
Kích thước (không có giá đỡ)	
Chiều cao	359,6 mm (14,16 in)
Chiều rộng	549,8 mm (21,65 in)
Độ dày	51,1 mm (2,01 in)
Kích thước giá đỡ	
Chiều cao (đã kéo dài)	401,5 mm (15,87 in)
Chiều cao (đã rút ngắn)	354,4 mm (13,95 in)
Chiều rộng	242,6 mm (9,55 in)
Độ dày	180,0 mm (7,09 in)
Trọng lượng	
Trọng lượng có thùng đựng	8,25 kg (18,18 lb)
Trọng lượng có kèm bộ phận giá đỡ và các loại cáp	6,12 kg (13,49 lb)
Trọng lượng không có bộ phận giá đỡ (không cáp)	3,60 kg (7,93 lb)
Trọng lượng của bộ phận giá đỡ	1,96 kg (4,32 lb)
Độ bóng khung trước	2 - 4

Đặc tính môi trường

Mẫu	P2418HZ
Tiêu chuẩn phù hợp	
Tính năng tiết kiệm năng lượng đối với màn hình được chứng nhận đạt tiêu chuẩn Energy Star EPEAT Gold đăng ký tại Mỹ. Việc đăng ký EPEAT ở mỗi nước là khác nhau. Truy nhập website www.epeat.net để xem tình trạng đăng ký ở các quốc gia. Màn hình được chứng nhận TCO BFR/PVC- Tặng màn hình (không bao gồm cáp ngoài) Phần mềm Energy Gauge hiển thị mức điện năng đang tiêu thụ của màn hình trong thời gian thực.	
Nhiệt độ	
Sử dụng	0°C - 40°C (32°F - 104°F)
Không sử dụng	<ul style="list-style-type: none">• Bảo quản: -20°C - 60°C (-4°F - 140°F)• Vận chuyển: -20°C - 60°C (-4°F - 140°F)
Độ ẩm	
Sử dụng	20% đến 80% (không ngưng tụ)
Không sử dụng	<ul style="list-style-type: none">• Bảo quản: 10% đến 90% (không ngưng tụ)• Vận chuyển: 10% đến 90% (không ngưng tụ)
Độ cao	
Sử dụng (tối đa)	5.000 m (16.400 ft)
Không sử dụng (tối đa)	12.192 m (40.000 ft)
Công suất tản nhiệt	<ul style="list-style-type: none">• 218,52 đơn vị nhiệt Anh (BTU)/giờ (tối đa)• 64,87 đơn vị nhiệt Anh (BTU)/giờ (chuẩn)

Chế độ quản lý nguồn

Nếu bạn đã cài đặt card màn hình hay phần mềm tuân thủ chuẩn DPM™ VESA vào máy tính, màn hình sẽ tự động giảm mức tiêu thụ điện khi không sử dụng. Chức năng này gọi là Power Save Mode (Chế Độ Tiết Kiệm Điện)*. Nếu máy tính phát hiện đầu vào từ bàn phím, chuột hoặc các thiết bị đầu vào khác, màn hình sẽ tự hoạt động trở lại. Bảng sau đây cho biết mức tiêu thụ điện và cách truyền tín hiệu của tính năng tiết kiệm điện tự động này.

* Chỉ có thể đạt mức tiêu thụ điện bằng 0 ở chế độ tắt khi rút cáp chính ra khỏi màn hình.

Chế độ VESA	Đồng bộ ngang	Đồng bộ dọc	Video	Đèn báo nguồn	Mức tiêu thụ điện
Hoạt động bình thường	Hoạt động	Hoạt động	Hoạt động	Trắng	64 W (tối đa)** 19 W (chuẩn, không nạp bằng USB)
Chế độ hoạt động tắt	Không hoạt động	Không hoạt động	Để trống	Trắng (Sáng rực)	Dưới 0,3 W
Tắt	-	-	-	Tắt	Dưới 0,3 W

Energy Star	Mức tiêu thụ điện
P_{on}	17,1 W
E_{TEC}	54 kWh

**Mức tiêu thụ điện tối đa với độ sáng tối đa.

Tài liệu này chỉ cung cấp thông tin và phản ánh hiệu suất hoạt động ở phòng thí nghiệm. Sản phẩm có thể hoạt động khác nhau, tùy thuộc vào phần mềm, các linh kiện và thiết bị ngoại vi mà quý khách đã đặt mua và chúng tôi không có trách nhiệm phải cập nhật thông tin này. Do đó, quý khách không nên dựa vào thông tin này để đưa ra các quyết định về độ dung sai điện hoặc bằng cách khác. Không có bảo đảm về độ chính xác hoặc sự hoàn chỉnh của sản phẩm được nêu rõ hay ngụ ý.

Menu OSD chỉ hoạt động ở chế độ hoạt động bình thường. Khi nhấn bất kỳ nút nào ở chế độ Tắt hoạt động, thông báo sau đây sẽ hiển thị:

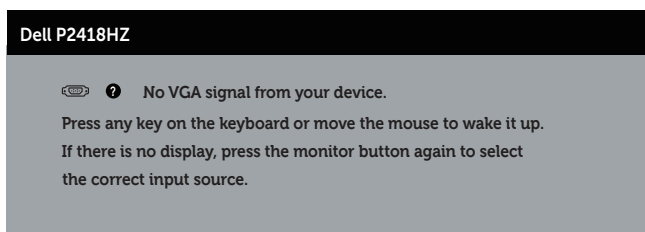

Kích hoạt máy tính và màn hình để truy cập menu OSD.



 **LƯU Ý:** Màn hình này tương thích chuẩn **ENERGY STAR**.

 **LƯU Ý:**

P_{on} : Mức tiêu thụ điện của chế độ bật như quy định trong phiên bản Energy Star 7.0.

E_{TEC} : Tổng năng lượng tiêu thụ tính bằng kWh được xác định trong Energy Star phiên bản 7.0.

Cách gán chấu cắm

Đầu cắm cáp VGA

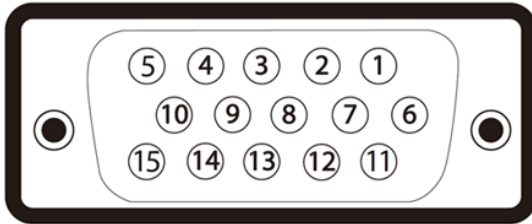

Số chấu cắm	Phía 15 chấu của cáp tín hiệu vừa kết nối
1	Video-Đỏ
2	Video-Lục
3	Video-Lam
4	Nối đất
5	Tự kiểm tra
6	Nối đất-Đỏ
7	Nối đất-Lục
8	Nối đất-Lam
9	máy tính 5V/3.3V
10	Nối đất-đồng bộ
11	Nối đất
12	Dữ liệu DDC
13	Đ.bộ ngang
14	Đ.bộ dọc
15	Đồng hồ DDC

Đầu cắm HDMI

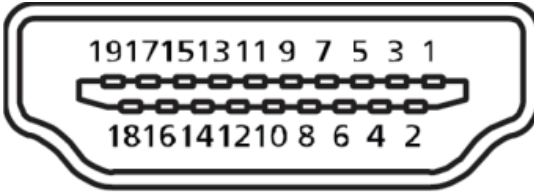

Số chấu cắm	Phía 19 chấu của cáp tín hiệu vừa kết nối
1	T.M.D.S. Dữ liệu 2+
2	T.M.D.S. Màn chắn dữ liệu 2
3	T.M.D.S. Dữ liệu 2-
4	T.M.D.S. Dữ liệu 1+
5	T.M.D.S. Màn chắn dữ liệu 1
6	T.M.D.S. Dữ liệu 1-
7	T.M.D.S. Dữ liệu 0+
8	T.M.D.S. Màn chắn dữ liệu 0
9	T.M.D.S. Dữ liệu 0-
10	T.M.D.S. Đồng hồ +
11	T.M.D.S. Màn chắn đồng hồ
12	T.M.D.S. Đồng hồ -
13	CEC
14	Dành riêng (N.C. trên thiết bị)
15	SCL
16	SDA
17	Tiếp đất DDC/CEC
18	Nguồn điện +5V
19	Phát hiện cắm nóng

Cổng cắm DisplayPort

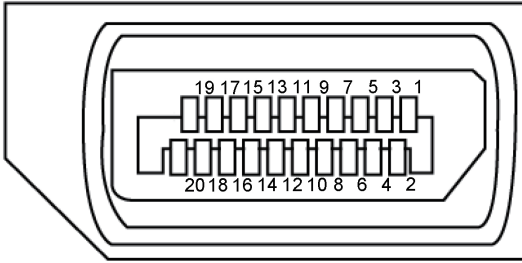

Số chấu cắm	Phía 20 chấu của cáp tín hiệu vừa kết nối
1	ML3 (n)
2	Nối đất
3	ML3 (p)
4	ML2 (n)
5	Nối đất
6	ML2 (p)
7	ML1 (n)
8	Nối đất
9	ML1 (p)
10	ML0 (n)
11	Nối đất
12	ML0(p)
13	Nối đất
14	Nối đất
15	AUX (p)
16	Nối đất
17	AUX (n)
18	Phát hiện cảm nóng
19	Re-PWR (Bật lại nguồn)
20	+3.3 V DP_PWR

Giao diện Buýt nối tiếp đa năng (USB)

Phần này cung cấp cho bạn thông tin về các cổng USB có sẵn trên màn hình.

LƯU Ý: Màn hình này tương thích với USB 3.0 siêu tốc và USB 2.0 tốc độ cao.

Tốc độ truyền	Tốc độ dữ liệu	Mức tiêu thụ điện*
Siêu tốc	5 Gb/giây	4,5 W (Tối đa cho mỗi cổng)
Tốc độ cao	480 Mb/giây	4,5 W (Tối đa cho mỗi cổng)
Tốc độ tối đa	12 Mb/giây	4,5 W (Tối đa cho mỗi cổng)

Tốc độ truyền	Tốc độ dữ liệu	Mức tiêu thụ điện
Tốc độ cao	480 Mb/giây	2,5 W (Tối đa cho mỗi cổng)
Tốc độ tối đa	12 Mb/giây	2,5 W (Tối đa cho mỗi cổng)
Tốc độ thấp	1,5 Mb/giây	2,5 W (Tối đa cho mỗi cổng)

*Lên tới 2A trên cổng USB (cổng có  biểu tượng tia chớp) nối các thiết bị theo chuẩn BC1.2 hoặc các thiết bị USB thông thường.

Cổng cắm USB 3.0 ngược dòng

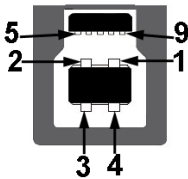

Số chấu cắm	Phía đầu cắm 9 chấu
1	VCC
2	D-
3	D+
4	Nối đất
5	SSTX-
6	SSTX+
7	Nối đất

8	SSRX-
9	SSRX+

Cổng cắm xuôi dòng USB 3.0



Số chấu cắm	Phía đầu cắm 9 chấu
1	VCC
2	D-
3	D+
4	Nối đất
5	SSRX-
6	SSRX+
7	Nối đất
8	SSTX-
9	SSTX+

Cổng cắm xuôi dòng USB 2.0

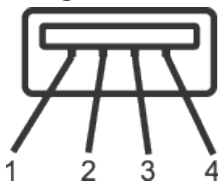

Số chấu cắm	Phía đầu cắm 4 chấu
1	VCC
2	DMD
3	DPD
4	Nối đất

Cổng USB

- 1 cổng USB 3.0 ngược dòng - phía dưới
- 2 cổng USB 2.0 xuôi dòng - phía dưới
- 2 cổng USB 3.0 xuôi dòng - bên cạnh
- Cổng sạc- cổng có  biểu tượng tia chớp; hỗ trợ tính năng sạc nhanh nếu thiết bị tương thích với chuẩn BC1.2.



LƯU Ý: Chức năng USB 3.0 cần sử dụng máy tính tương thích chuẩn USB 3.0.



LƯU Ý: Giao diện USB của màn hình chỉ hoạt động khi màn hình bật hoặc ở chế độ tiết kiệm điện. Nếu bạn tắt màn hình rồi bật lại, có thể mất vài giây để các thiết bị ngoại vi vừa kết nối trở lại hoạt động bình thường.



LƯU Ý: Cần có cổng USB2.0 và các cổng trên để hỗ trợ tính năng âm thanh và video webcam của máy tính.

Tính năng Cắm Là Chạy

Bạn có thể lắp đặt màn hình vào bất kỳ hệ thống nào tương thích với chuẩn Cắm Là Chạy (Plug and Play). Màn hình tự động cung cấp cho hệ thống máy tính Dữ Liệu Nhận Dạng Màn Hình Mở Rộng (EDID) liên quan qua các giao thức Kênh Dữ Liệu Hiển Thị (DDC) để hệ thống có thể tự định cấu hình và tối ưu hóa các cài đặt màn hình. Phần lớn các cài đặt màn hình đều là tự động, bạn có thể chọn các cài đặt khác nếu muốn. Để biết thêm thông tin về cách đổi cài đặt màn hình, xem [Sử dụng màn hình](#).

Chính sách chất lượng và điểm ảnh màn hình LCD

Trong quá trình sản xuất màn hình LCD, không hiếm khi gặp tình trạng một hoặc nhiều điểm ảnh trở nên cố định ở một trạng thái không thay đổi vốn rất khó nhận biết và không ảnh hưởng đến chất lượng hiển thị hoặc khả năng sử dụng màn hình. Để biết thêm thông tin về Chính Sách Chất Lượng và Điểm Ảnh Màn Hình Dell, hãy xem trang Hỗ trợ Dell tại: www.dell.com/support/monitors.

Hướng dẫn bảo dưỡng

Vệ sinh màn hình



CẢNH BÁO: Trước khi vệ sinh màn hình, hãy rút cáp nguồn màn hình ra khỏi ổ cắm điện.





CHÚ Ý: Đọc và thực hiện theo các hướng dẫn an toàn trước khi lau màn hình.

Để có thông lệ thực hành tốt nhất, thực hiện theo các hướng dẫn trong danh sách dưới đây khi mở thùng đựng, vệ sinh hay cầm nắm màn hình của bạn:

- Để vệ sinh màn hình khử tĩnh điện, thấm ướt sơ khăn mềm sạch bằng nước. Nếu có thể, hãy dùng giấy lụa hoặc dung dịch vệ sinh màn hình chuyên dụng để lau lớp phủ khử tĩnh điện. Không sử dụng benzen, chất pha loãng, amoniac, chất tẩy ăn mòn hoặc khí nén.
- Dùng khăn ẩm hơi ẩm để lau sạch màn hình. Tránh sử dụng bất kỳ loại chất tẩy rửa nào vì một số chất tẩy rửa sẽ để lại lớp màng đục trên màn hình.
- Nếu bạn nhìn thấy chất bột trắng khi mở thùng đựng màn hình, hãy dùng khăn lau sạch.
- Cầm nắm màn hình cẩn thận vì màn hình màu tối có thể bị trầy xước và hiện ra các vết mòn trắng nhiều hơn màn hình màu sáng.
- Để giúp màn hình duy trì chất lượng hình ảnh tối ưu nhất, hãy sử dụng chế độ bảo vệ màn hình tự động thay đổi và tắt nguồn màn hình khi không sử dụng.

Lắp đặt màn hình

Lắp đặt giá đỡ

-  **LƯU Ý:** Giá đỡ được tháo ra khi vận chuyển màn hình từ nhà máy.
-  **LƯU Ý:** Tùy chọn này chỉ áp dụng cho màn hình có giá đỡ. Khi mua bất kỳ loại giá đỡ nào khác, hãy tham khảo hướng dẫn lắp đặt giá đỡ tương ứng để biết cách lắp đặt.

Để lắp giá đỡ màn hình.

- Thực hiện theo các hướng dẫn trên nắp đáy thùng các tông để tháo giá đỡ khỏi miếng xốp giữ chặt phía trên.
- Lắp hẳn các khối đế giữ vào khe giữ giá đỡ.
- Nâng tay vặn vít và vặn vít theo chiều kim đồng hồ.
- Sau khi siết chặt vít hoàn toàn, hãy gấp phẳng tay vặn vít vào rãnh lõm.

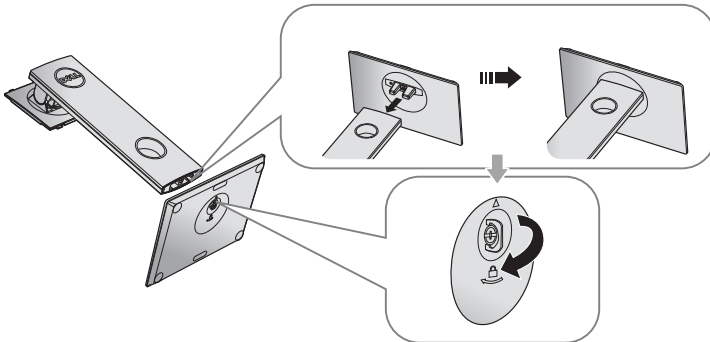

- Nâng nắp đáy như hình minh họa nhằm để lộ ra vùng VESA cho phần giá đỡ.

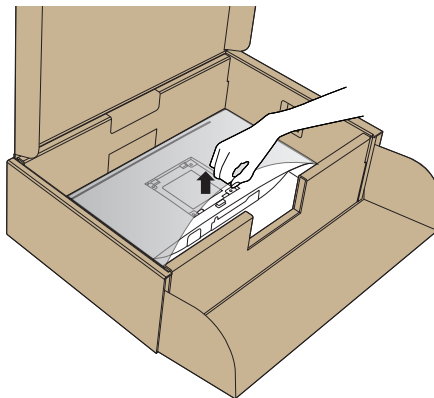

6. Gắn phần giá đỡ vào màn hình.

- a. Lắp khít hai then cài ở phần trên giá đỡ vào rãnh phía sau màn hình.
- b. Ấn giá đỡ xuống cho đến khi khớp vào vị trí.

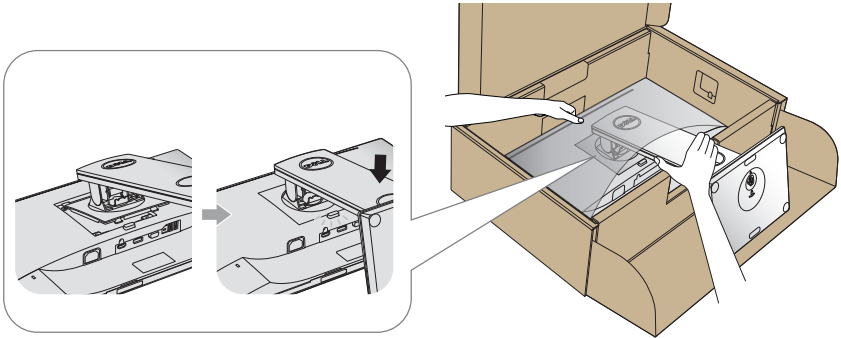

7. Đặt màn hình thẳng đứng.

 **LƯU Ý:** Nâng nhẹ màn hình để phòng tránh bị trượt hoặc rơi.

Kết nối màn hình của bạn

⚠ CẢNH BÁO: Trước khi bắt đầu bất cứ quy trình nào ở phần này, hãy tuân thủ [Hướng dẫn an toàn](#).

✍ LƯU Ý: Không được cắm mọi loại cáp vào máy tính cùng một lúc. Bạn nên bố trí các loại cáp qua khe quản lý cáp trước khi kết nối chúng với màn hình.

Để kết nối màn hình với máy vi tính:

1. Tắt máy tính và rút cáp nguồn.
2. Cắm cáp VGA, HDMI hoặc DP từ màn hình của bạn vào máy tính.

Cắm cáp VGA

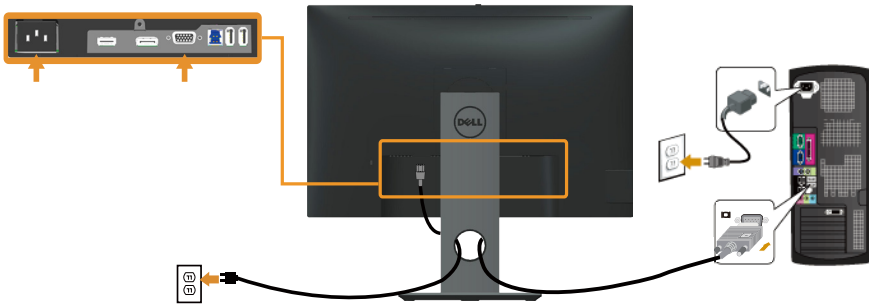

Kết nối cáp HDMI (tùy chọn)

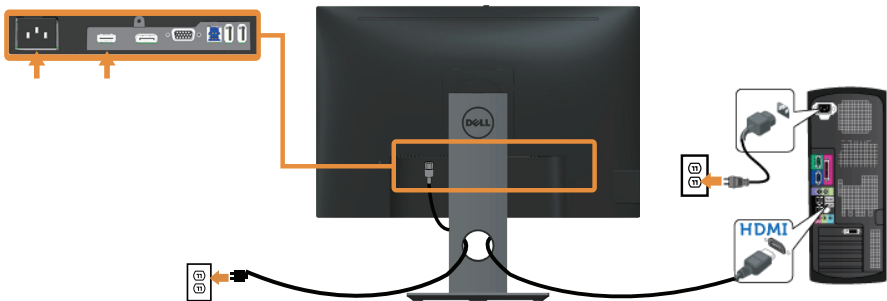

Cắm cáp DP

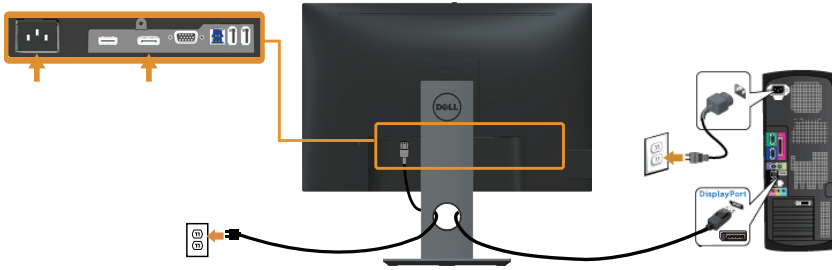

Kết nối cáp USB 3.0

Sau khi bạn kết nối xong cáp DP/HDMI, hãy thực hiện theo quy trình dưới đây để cắm cáp USB 3.0 vào máy tính và hoàn tất việc lắp đặt màn hình:

1. Cắm cổng USB 3.0 ngược dòng (có cáp kèm theo) vào cổng USB 3.0 thích hợp trên máy tính. (Xem [Mặt dưới](#) để biết thêm chi tiết.).
2. Kết nối các thiết bị ngoại vi USB 3.0 với các cổng USB 3.0 xuôi dòng trên màn hình.
3. Cắm các cáp nguồn của máy tính và màn hình vào ổ cắm điện gần đó.
4. Bật màn hình và máy tính.
Nếu màn hình của bạn hiển thị hình ảnh thì quá trình lắp đặt đã hoàn tất. Nếu màn hình không hiển thị hình ảnh, xem [Sự cố liên quan đến Buýt Nối tiếp Đa năng \(USB\)](#).
5. Sử dụng rãnh dẫn cáp trên giá đỡ màn hình để sắp xếp các loại cáp.

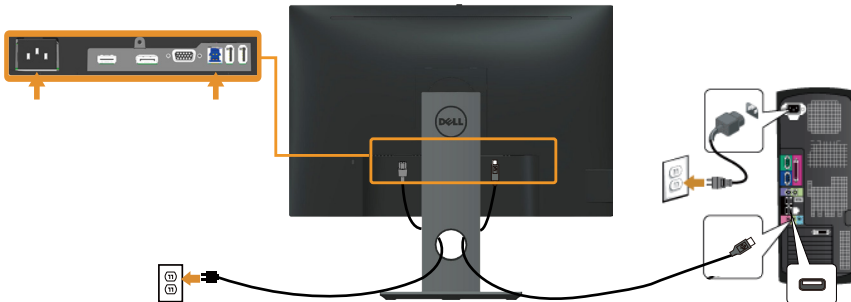



Bộ trí các loại cáp

Sử dụng khe quản lý cáp để sắp xếp các loại cáp cắm vào màn hình.



Tháo giá đỡ màn hình

-  **LƯU Ý:** Để tránh màn hình LCD bị trầy xước trong khi tháo giá đỡ, đảm bảo đặt màn hình trên bề mặt mềm và sạch sẽ.
-  **LƯU Ý:** Tùy chọn này chỉ áp dụng cho màn hình có giá đỡ. Khi mua bất kỳ loại giá đỡ nào khác, hãy tham khảo hướng dẫn lắp đặt giá đỡ tương ứng để biết cách lắp đặt.

Để tháo giá đỡ:

1. Đặt màn hình lên khăn mềm hoặc nệm lót.
2. Ấn và giữ nút nhả giá đỡ.
3. Nhấc giá đỡ lên và ra khỏi màn hình.

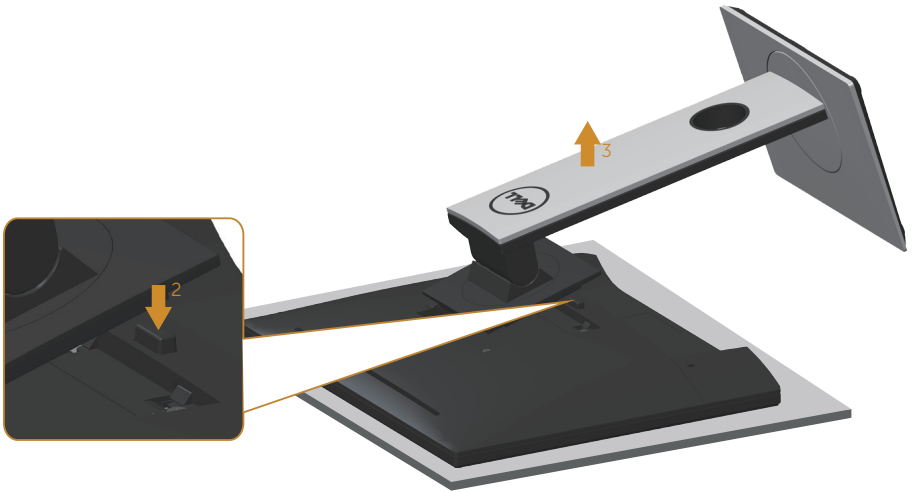

Giá treo tường (tùy chọn)

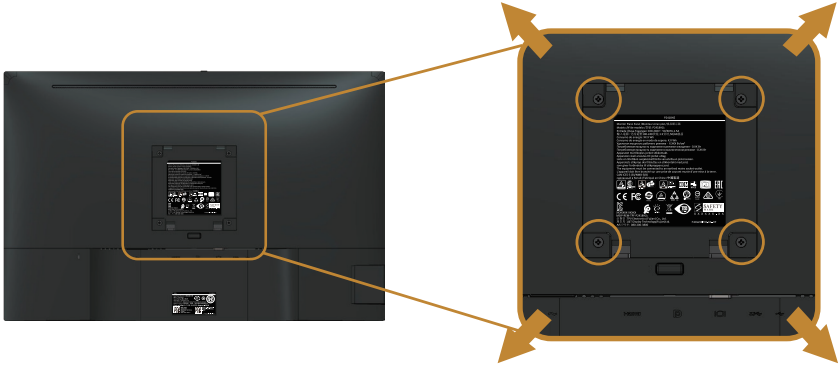

(Kích thước vít: M4 x 10 mm).

Tham khảo các hướng dẫn kèm theo bộ giá treo tường tương thích chuẩn VESA.

1. Đặt màn hình lên khăn mềm hoặc nệm lót trên bàn phẳng ổn định.
2. Tháo giá đỡ.
3. Dùng tua vít tháo bốn vít siết chặt nắp nhựa.
4. Gắn giá treo từ bộ giá treo tường vào màn hình.
5. Gắn màn hình lên tường bằng cách thực hiện theo các hướng dẫn kèm theo bộ giá treo tường.

LƯU Ý: Chỉ sử dụng UL hoặc CSA hoặc móc gắn tường GS có khả năng đỡ/ chịu tải tối thiểu là 14.08 kg

Sử dụng màn hình

Bật nguồn màn hình

Nhấn nút  để bật màn hình.

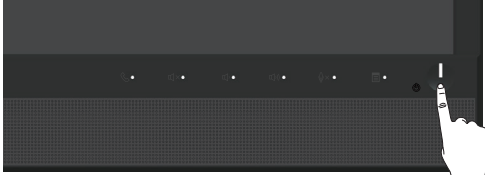





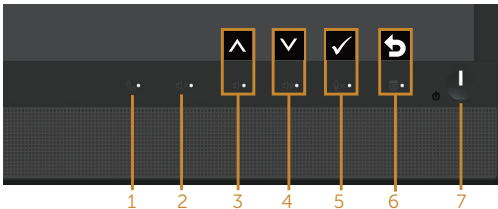





Sử dụng các nút điều khiển mặt trước

Dùng các nút điều khiển ở phía trước màn hình để liên kết với phần mềm Microsoft® Skype for Business® hoặc điều chỉnh đặc tính của hình ảnh đang hiển thị. Khi sử dụng những nút này, bộ báo hiệu trên màn hình On-Screen Display (OSD) hay chỉ thị đèn LED cho biết giá trị bằng số hoặc hoạt động của các đặc tính khi thay đổi.



Bảng sau đây mô tả các nút ở mặt trước:

Nút điều khiển phía trước màn hình / Nút trên màn hình OSD	Mô tả
1  Hook (Nút nghe)	Dùng nút Hook (Nút nghe) để nhận thông báo mời đến.
2  MUTE (TẮT ÂM)	Dùng nút Mute (tắt tiếng) để tắt tiếng âm thanh.

3	 Volume Down (Giảm âm lượng)	 Up (Lên)	<ul style="list-style-type: none"> Dùng nút Volume Down (Giảm âm lượng) để giảm âm lượng trên thanh âm lượng màn hình OSD. Dùng nút Up (Lên) để điều chỉnh (mở rộng phạm vi) các mục trong trình đơn hiển thị trên màn hình (OSD)
4	 Volume Up (Tăng âm lượng)	 Down (Xuống)	<ul style="list-style-type: none"> Dùng nút Volume Up (Tăng âm lượng) để điều chỉnh tăng âm lượng thanh OSD (hiển thị trên màn hình). Dùng nút Down (Xuống) để điều chỉnh (thu hẹp phạm vi) các mục trong trình đơn hiển thị trên màn hình.
5	 Microphone Mute (Tắt tiếng micro)	 OK	<ul style="list-style-type: none"> Dùng nút Microphone Mute (Tắt tiếng micro) để tắt tiếng micro. Dùng nút OK để xác nhận lựa chọn của bạn.
6	 MENU	 Back (Trở về)	<ul style="list-style-type: none"> Dùng nút MENU để khởi động màn hình hiển thị OSD. Dùng nút Back (Quay trở lại) để quay trở lại trình đơn hiển thị trước. <p>Xem Truy nhập vào Hệ thống trình đơn hiển thị (Menu System).</p>
7	 Power (Nguồn điện) (có đèn báo nguồn điện)	<p>Dùng nút Power (Nguồn) để On (Bật) và Off (Tắt) màn hình.</p> <p>Đèn báo màu trắng cho biết màn hình đang On (Bật) và đủ tính năng hoạt động. Đèn báo màu trắng nhấp nháy cho biết đang ở chế độ tiết kiệm điện.</p>	

Truy nhập vào Microsoft® Skype for Business® bằng các nút trên bảng điều khiển

 **LƯU Ý:** Để mở các tính năng của Microsoft® Skype for Business® bằng màn hình, hãy chắc chắn là đã cắm cáp USB upstream nối máy tính và màn hình. Nếu không cắm cáp sẽ hiển thị thông điệp sau trên màn hình:



LƯU Ý: Các nút trên bảng điều khiển mặt trước, không bao gồm **Tăng âm lượng** và **Giảm âm lượng**, chỉ hoạt động khi Microsoft® Skype for Business® đang chạy trên máy tính.

1. Nút nghe

Đèn báo nút **Nút nghe** nhấp nháy khi ai đó gọi bạn trên Skype for Business. Nhấn nút **Nút nghe** để trả lời cuộc gọi đến bằng thoại hoặc video.

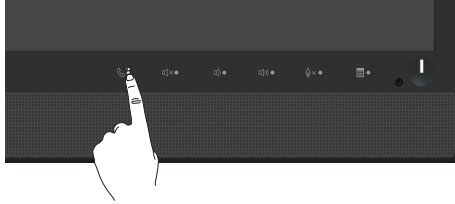

Để kết thúc cuộc gọi thoại hay video, nhấn nút **Nút nghe**.

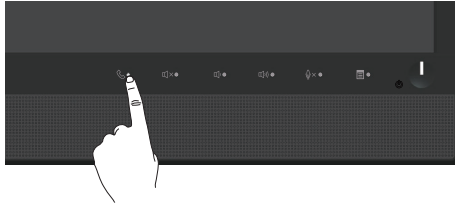

2. Tắt tiếng

Để tắt tiếng, nhấn nút **Tắt tiếng**. Đèn báo nút tắt tiếng sáng khi âm thanh bị tắt.

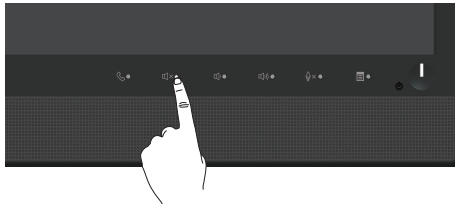

3. Giảm âm lượng/Tăng âm lượng

Để điều chỉnh âm lượng, nhấn nút **Giảm âm lượng** hoặc **Tăng âm lượng**. Màn hình OSD sẽ hiển thị các giá trị mức âm lượng.

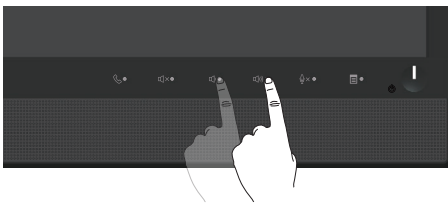

4. Tắt tiếng micro

Để tắt tiếng micro, nhấn nút **Tắt tiếng micro**. Đèn báo tắt tiếng micro sáng khi micro bị tắt tiếng.

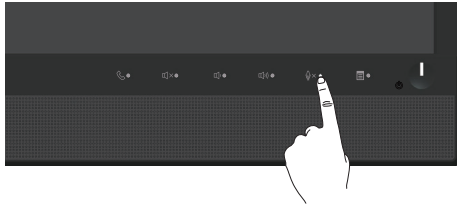

Sử dụng menu Hiển thị trên màn hình (OSD)







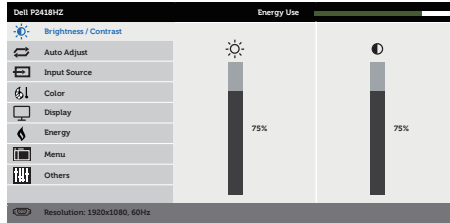

Truy nhập vào Hệ thống trình đơn hiển thị (Menu System)





LƯU Ý: Mọi thay đổi bạn thực hiện sẽ được lưu lại tự động khi bạn chuyển sang một menu khác, thoát menu OSD hoặc đợi menu OSD đóng tự động.

1. Nhấn nút  để hiển thị menu chính OSD.

Menu chính cho đầu vào (VGA) analog

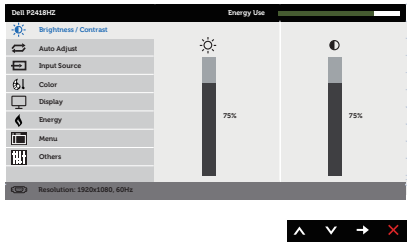

2. Nhấn nút  và  để chuyển giữa các tùy chọn cài đặt. Khi bạn chuyển từ biểu tượng này sang biểu tượng khác, tên tùy chọn sẽ được bôi đậm.
3. Nhấn nút  một lần để kích hoạt tùy chọn vừa tô sáng.
4. Nhấn nút  và  để chọn thông số mong muốn.
5. Nhấn  và sau đó sử dụng các nút  và , theo chỉ báo trên menu để thực hiện các thay đổi.
6. Chọn nút  để trở về menu chính.

Biểu tượng	Menu và Menu phụ	Mô tả
	<p>Brightness/ Contrast (Độ sáng/Độ tương phản)</p>	<p>Dùng menu này để kích hoạt điều chỉnh Độ sáng/Độ tương phản.</p> 
	<p>Brightness (Độ sáng)</p>	<p>Độ sáng cho phép chỉnh độ sáng của đèn nền. Nhấn nút  để tăng độ sáng và nhấn nút  để giảm độ sáng (tối thiểu 0/tối đa 100). LƯU Ý: Tùy chọn chỉnh thủ công cho Độ sáng sẽ bị tắt khi chuyển Độ tương phản động sang Bật.</p>
	<p>Contrast (Độ tương phản)</p>	<p>Chỉnh Độ sáng trước rồi chỉnh Độ tương phản chỉ khi cần phải chỉnh thêm. Nhấn nút  để tăng độ tương phản và nhấn nút  để giảm độ tương phản (tối thiểu 0/tối đa 100). Chức năng Độ tương phản cho phép chỉnh độ chênh lệch giữa mức sáng và mức tối trên màn hình.</p>



Auto Adjust (Chỉnh tự động)

Dùng nút này để kích hoạt cài đặt tự động và chỉnh menu.

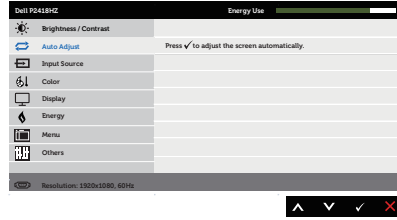





Hộp thoại sau hiển thị trên màn hình đen khi màn hình tự chỉnh sang đầu vào hiện hành:

Auto Adjustment in Progress...

Chức năng Chỉnh tự động cho phép màn hình tự chỉnh sang tín hiệu video đầu vào. Sau khi sử dụng tùy chọn Auto Adjustment (Điều chỉnh tự động), bạn có thể chỉnh thêm màn hình bằng cách sử dụng các nút điều khiển Đồng hồ điểm ảnh (Thô) và Pha (Mịn) trong Cài đặt hiển thị.

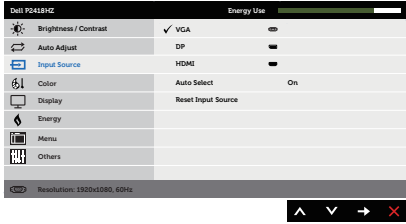
LƯU Ý: Chỉnh tự động không hiển thị nếu bạn nhấn nút này trong khi không có các tín hiệu đầu vào video hoạt động hoặc cáp đã kết nối.

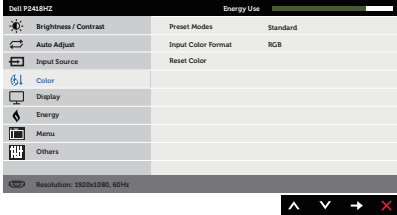

Tùy chọn này chỉ có sẵn khi bạn đang sử dụng đầu cắm (VGA) tương tự.

	<p>Input Source (Nguồn vào)</p>	<p>Dùng menu Nguồn vào để chọn giữa các tín hiệu video khác nhau có thể được kết nối với màn hình của bạn.</p> 
	<p>VGA</p>	<p>Chọn đầu vào VGA khi bạn đang sử dụng đầu cắm (VGA) analog. Nhấn  để chọn nguồn vào VGA.</p>
	<p>DP</p>	<p>Chọn đầu vào DP khi bạn đang sử dụng đầu cắm DP. Nhấn  để chọn nguồn vào DP.</p>
	<p>HDMI (Giao diện đa phương tiện độ nét cao)</p>	<p>Chọn đầu vào HDMI (Giao diện đa phương tiện độ nét cao) khi bạn đang sử dụng các cổng cắm HDMI. Nhấn  để chọn nguồn vào HDMI.</p>
	<p>Auto Select (Chọn tự động)</p>	<p>Chọn Chọn tự động để tìm các tín hiệu đầu vào khả dụng.</p>
	<p>Reset Input Source (Cài lại đầu vào)</p>	<p>Chọn tùy chọn này để phục hồi nguồn vào mặc định.</p>
	<p>Color (Màu sắc)</p>	<p>Dùng Màu sắc để chỉnh chế độ cài đặt màu.</p> 

Preset Modes (Chế độ cài sẵn)

Khi chọn preset modes (chế độ cài sẵn), bạn có thể chọn standard (chuẩn), comfortview (xem thoải mái), multimedia (đa phương tiện), movie (phim), game (trò chơi), warm (nóng), cool (nguội) hoặc custom color (màu tùy chỉnh) từ danh sách.

- Standard (Chuẩn): Nạp các cài đặt màu mặc định của màn hình. Đây là chế độ cài sẵn mặc định.
- ComfortView (Xem thoải mái): Giảm mức ánh sáng xanh phát ra từ màn hình để giúp mắt của bạn xem thoải mái hơn.
- Multimedia (Đa phương tiện): Nạp cài đặt màu sắc lý tưởng cho các ứng dụng đa phương tiện.
- Movie (Phim): Nạp cài đặt màu sắc lý tưởng để xem phim.
- Game (Trò chơi): Nạp cài đặt màu sắc lý tưởng cho hầu hết các ứng dụng chơi game.
- Warm (Nóng): Tăng nhiệt độ màu. Màn hình hiển thị nóng hơn với sắc đỏ/vàng.
- Cool (Nguội): Giảm nhiệt độ màu. Màn hình hiển thị nguội hơn với sắc xanh lam.
- Custom Color (Màu tùy chỉnh): Cho phép bạn chỉnh thủ công các cài đặt màu sắc.

Nhấn nút  và  để chỉnh ba giá trị màu (Đỏ, Lục, Lam) và tạo chế độ màu cài sẵn riêng cho bạn.

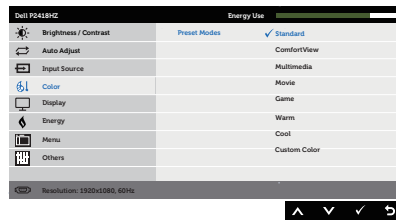

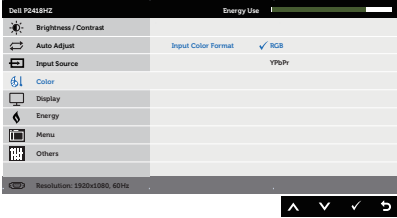
<p>Input Color Format (Định dạng màu sắc đầu vào)</p>	<p>Cho phép bạn cài chế độ đầu vào video sang:</p> <ul style="list-style-type: none"> • RGB: Chọn tùy chọn này nếu màn hình của bạn được kết nối với máy tính hoặc đầu đĩa DVD bằng cáp HDMI. • YPbPr: Chọn tùy chọn này nếu đầu đĩa DVD của bạn chỉ hỗ trợ đầu ra YPbPr. 
<p>Hue (Tông màu)</p>	<p>Tính năng này có thể chuyển màu hình ảnh video sang màu lục hoặc màu tím. Tùy chọn này dùng để chỉnh màu đa mong muốn. Dùng ▲ hoặc ▼ để chỉnh tông màu từ 0 đến 100.</p> <p>Nhấn ▲ để tăng hình dạng xanh lục của hình video. Nhấn ▼ để tăng hình dạng màu tím của hình video.</p> <p>LƯU Ý: Điều chỉnh Hue (Tông màu) chỉ có sẵn khi bạn chọn chế độ cài sẵn Phim hoặc Trò chơi.</p>
<p>Saturation (Độ bão hòa)</p>	<p>Tính năng này có thể chỉnh độ bão hòa màu sắc của hình video. Dùng ▲ hoặc ▼ để chỉnh tông màu từ 0 đến 100.</p> <p>Nhấn ▲ để tăng hình dạng đơn sắc của hình video. Nhấn ▼ để tăng hình dạng đa màu sắc của hình video.</p> <p>LƯU Ý: Điều chỉnh Saturation (Độ bão hòa) chỉ có sẵn khi bạn chọn chế độ cài sẵn Phim hoặc Trò chơi.</p>
<p>Reset Color (Cài lại màu)</p>	<p>Cho phép cài đặt màu sắc màn hình về cài đặt gốc.</p>



Display (Hiện thị)

Sử dụng Hiện thị để chỉnh hình.

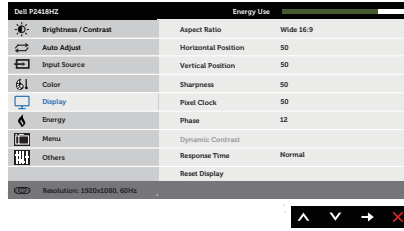

Aspect Ratio (Tỷ lệ khung hình)

Chỉnh tỷ lệ hình thành Rộng 16:9, 4:3 hoặc 5:4

Horizontal Position (Vị trí ngang)

Dùng các nút hoặc để chỉnh hình ảnh sang trái và phải. Tối thiểu là 0 (-). Tối đa là 100 (+).

Vertical Position (Vị trí dọc)

Dùng các nút hoặc để chỉnh hình ảnh lên và xuống. Tối thiểu là 0 (-). Tối đa là 100 (+).
LƯU Ý: Điều chỉnh hình theo hướng ngang và dọc hiện chỉ có sẵn khi màn hình được kết nối bằng cáp “VGA”.

Sharpness (Độ sắc nét)

Tính năng này có thể giúp hình ảnh trông sắc nét hoặc mềm mại hơn. Dùng hoặc để chỉnh độ sắc nét từ 0 đến 100.

Pixel Clock (Đồng hồ điểm ảnh)

Các điều chỉnh Pha và Đồng hồ điểm ảnh cho phép chỉnh màn hình sang lựa chọn ưu tiên của bạn. Dùng các nút hoặc để chỉnh chất lượng hình ảnh tốt nhất. Tối thiểu là 0 (-). Tối đa là 100 (+).

Phase (Pha)

Nếu chưa đạt được kết quả mong muốn qua việc điều chỉnh Pha, hãy sử dụng điều chỉnh Đồng hồ điểm ảnh (thô) và sau đó sử dụng lại Pha (mịn). Tối thiểu là 0 (-). Tối đa là 100 (+).
LƯU Ý: Các điều chỉnh Đồng hồ điểm ảnh và Pha chỉ có sẵn khi màn hình được kết nối bằng cáp “VGA”.

Dynamic Contrast (Độ tương phản động)

Cho phép bạn tăng độ tương phản để mang lại chất lượng hình ảnh sắc nét và chi tiết hơn.

Nhấn nút để cài Độ tương phản động sang Bật hoặc Tắt.

LƯU Ý: Dynamic Contrast (Độ tương phản động) cung cấp độ tương phản cao hơn nếu bạn chọn chế độ cài sẵn Trò chơi hoặc Phim.

Response Time (Thời gian hồi đáp)

Người dùng có thể chọn giữa Fast (Nhanh) hoặc Normal (Thường).

Reset Display (Cài lại hiện thị)

Chọn tùy chọn này để phục hồi các cài đặt mặc định của màn hình.



Energy (Năng lượng)

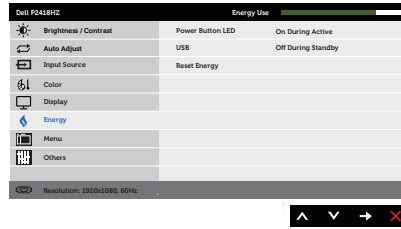

Power Button LED (Đèn LED nút nguồn)

Cho phép bạn cài đèn báo LED nguồn sang On Bật trong khi hoạt động hoặc Tắt trong khi hoạt động để tiết kiệm điện.







USB

Cho phép bạn bật hoặc tắt chức năng USB ở chế độ chờ màn hình.

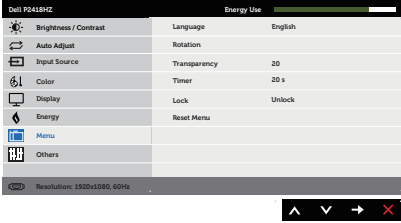
LƯU Ý: BẬT/TẮT USB ở chế độ chờ chỉ có sẵn khi đã ngắt cáp ngược dòng USB. Tùy chọn này sẽ có màu xám khi cắm cáp ngược dòng USB.

Reset Energy (Cài lại năng lượng)

Chọn tùy chọn này để phục hồi các cài đặt nguồn điện mặc định.

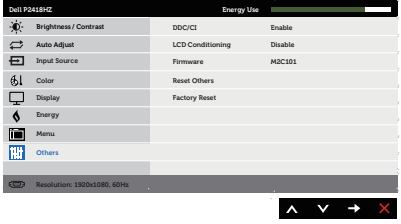
	<p>Menu</p>	<p>Chọn tùy chọn này để chỉnh các cài đặt của menu OSD chẳng hạn như ngôn ngữ menu OSD, thời lượng mà menu này tiếp tục hiển thị trên màn hình, v.v...</p> 
<p>Language (Ngôn ngữ)</p>	<p>Tùy chọn ngôn ngữ sẽ cài đặt màn hình OSD sang một trong 8 thứ tiếng (Anh, Tây Ban Nha, Pháp, Đức, Bồ Đào Nha Braxin, Nga, Hoa Giản thể hoặc Nhật).</p>	
<p>Rotation (Xoay)</p>	<p>Xoay menu OSD 90 độ ngược chiều kim đồng hồ. Bạn có thể điều chỉnh trình đơn hiển thị theo độ xoay màn hình của mình.</p>	
<p>Transparency (Độ trong suốt)</p>	<p>Chọn tùy chọn này để đổi độ trong suốt menu bằng cách nhấn các nút  và  từ 0 đến 100.</p>	
<p>Timer (Hẹn giờ)</p>	<p>OSD hold time (Giờ giữ menu OSD): Cài thời lượng mà menu OSD sẽ vẫn tiếp tục hoạt động sau khi bạn nhấn nút lần cuối.</p> <p>Sử dụng  hoặc  để chỉnh con trượt tăng thêm 1 giây, từ 5 đến 60 giây.</p>	
<p>Lock (Khóa)</p>	<p>Kiểm soát người dùng truy cập vào các điều chỉnh. Khi đã chọn Lock (Khóa), bạn không được phép thực hiện các điều chỉnh người dùng. Tất cả các nút đều bị khóa.</p> <p>LƯU Ý: Khi menu OSD bị khóa, nhấn nút menu sẽ chuyển bạn thẳng đến menu cài đặt OSD với tùy chọn 'OSD Lock' (Khóa menu OSD) được chọn sẵn khi nhập. Nhấn và giữ phím  trong 6 giây để mở khóa và cho phép người dùng truy cập mọi cài đặt áp dụng.</p>	
<p>Reset Menu (Cài lại menu)</p>	<p>Thiết lập lại mọi cài đặt OSD về giá trị mặc định gốc.</p>	
	<p>Others (Khác)</p>	

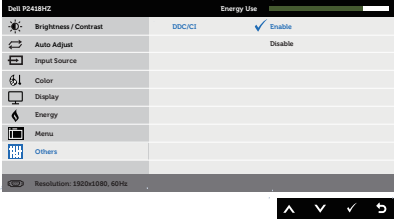
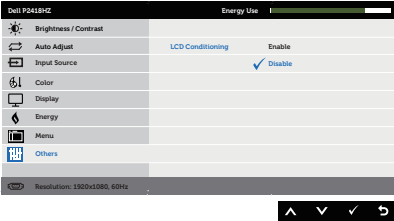
<p>DDC/CI</p>	<p>DDC/CI (Kênh dữ liệu hiển thị/giao diện lệnh) cho phép điều chỉnh các thông số kỹ thuật của màn hình (độ sáng, cân bằng màu sắc, v.v...) qua phần mềm trên máy tính. Bạn có thể tắt tính năng này bằng cách chọn Tắt. Bật tính năng này để có trải nghiệm người dùng tốt nhất và mang lại hiệu suất tối ưu cho màn hình của bạn.</p> 
<p>LCD Conditioning (Điều tiết màn hình LCD)</p>	<p>Giúp giảm bớt các trường hợp lưu giữ ảnh không đáng kể. Tùy vào mức độ lưu giữ ảnh, chương trình có thể mất một lúc để khởi động. Để bật LCD conditioning (Điều tiết màn hình LCD), chọn Enable (Bật).</p> 
<p>Firmware</p>	<p>Xem phiên bản firmware hiện tại cho màn hình của mình.</p>
<p>Cài lại mục khác</p>	<p>Thiết lập lại mọi cài đặt trong menu cài đặt Others (Khác) về giá trị mặc định gốc.</p>
<p>Factory Reset (Cài về mặc định gốc)</p>	<p>Thiết lập lại mọi cài đặt về giá trị mặc định gốc.</p>

 **LƯU Ý:** Màn hình của bạn tích hợp tính năng tự động chỉnh độ sáng để bù vào tình trạng lão hóa đèn LED.

Thông tin cảnh báo OSD

Khi đã bật tính năng **Dynamic Contrast (Độ tương phản động)** (trong các chế độ cài sẵn sau: **Game (Trò chơi)** hoặc **Movie (Phim)**), tùy chọn chỉnh độ sáng thủ công sẽ bị tắt.

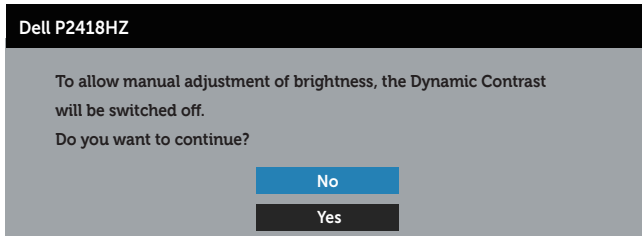

Khi màn hình không hỗ trợ chế độ phân giải đặc biệt, thông báo sau đây sẽ hiển thị:

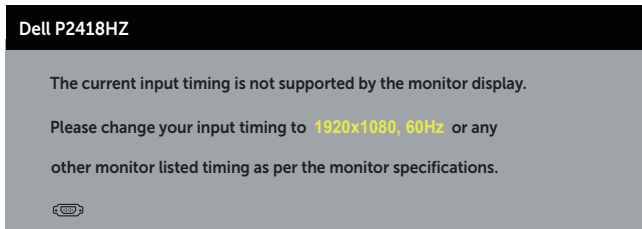

Điều này nghĩa là màn hình không thể đồng bộ với tín hiệu đang nhận được từ máy tính. Xem [Thông số kỹ thuật màn hình](#) để biết các biên độ tần số Horizontal (Ngang) và Vertical (Dọc) do màn hình này truyền phát. Chế độ khuyến dùng là 1920 x 1080.

Thông tin sau sẽ hiển thị trước khi tắt chức năng **DDC/CI**:

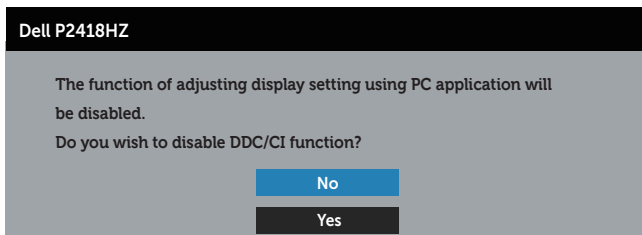

Khi màn hình vào **Chế độ tiết kiệm điện**, thông báo sau sẽ hiển thị:



Nếu bạn nhấn bất kỳ nút nào ngoại trừ nút nguồn, các thông báo sau đây sẽ hiển thị tùy vào lựa chọn đầu vào:

Dell P2418HZ

 ? No VGA signal from your device.

Press any key on the keyboard or move the mouse to wake it up.

If there is no display, press the monitor button again to select the correct input source.

Nếu chưa cắm cáp VGA, HDMI hoặc DP, hộp thoại di động như minh họa dưới đây sẽ hiển thị. Màn hình sẽ vào Chế độ tiết kiệm điện sau 4 phút nếu vẫn còn nằm ở trạng thái này.

Dell P2418HZ

 ? No VGA Cable

The display will go into Power Save Mode in 4 minutes.



www.dell.com/support/monitors

hoặc

Dell P2418HZ

 ? No HDMI Cable

The display will go into Power Save Mode in 4 minutes.



www.dell.com/support/monitors

hoặc

Dell P2418HZ

 ? No DP Cable

The display will go into Power Save Mode in 4 minutes.



www.dell.com/support/monitors

Xem [Khắc phục sự cố](#) để biết thêm thông tin.

Thiết lập màn hình của bạn

Cài đặt độ phân giải tối đa

Để cài độ phân giải tối đa cho màn hình:

Trong Windows® 7, Windows® 8, và Windows® 8.1:

1. Đối với Windows 8 hoặc Windows 8.1, chọn biểu tượng Desktop (Màn hình nền) để chuyển sang màn hình nền cổ điển.
2. Nhấp phải vào màn hình nền và nhấp **Screen Resolution (Độ phân giải màn hình)**.
3. Nhấp chuột vào danh sách xổ xuống của Screen Resolution (Độ phân giải màn hình) và chọn **1920 x 1080**
4. Nhấp **OK**.

Trên Windows® 10:

1. Nhấp chuột phải vào màn hình nền máy tính và nhấp **Display settings (Cài đặt màn hình)**.
2. Nhấp **Advanced display settings (Cài đặt màn hình nâng cao)**.
3. Nhấp danh sách **Resolution (Độ phân giải)** xổ xuống và chọn **1920 x 1080**.
4. Nhấp **Apply (Áp dụng)**.

Nếu không thấy tùy chọn độ phân giải 1920 x 1080) có thể cần cập nhật driver đồ họa màn hình. Tùy vào máy tính của bạn, hãy hoàn tất một trong các quy trình sau:

Nếu bạn có máy tính để bàn hoặc máy tính xách tay Dell:

- Truy cập www.dell.com/support, nhập Thẻ bảo hành máy tính của bạn và tải về driver mới nhất cho card đồ họa.

Nếu bạn đang sử dụng máy tính không phải của Dell (máy tính xách tay hoặc máy tính để bàn):

- Truy cập trang web hỗ trợ dành cho máy tính của bạn và tải về các driver đồ họa mới nhất.
- Truy cập trang web card đồ họa của bạn và tải về các driver đồ họa mới nhất.

Sử dụng các tính năng Tilt (Nghiêng), Swivel (Quay) và Vertical Extention (Kéo dài chiều dọc)

LƯU Ý: Tùy chọn này chỉ áp dụng cho màn hình có giá đỡ. Khi mua bất kỳ loại giá đỡ nào khác, hãy tham khảo hướng dẫn lắp đặt giá đỡ tương ứng để biết cách lắp đặt.

Nghiêng, Quay

Khi lắp giá đỡ vào màn hình, bạn có thể nghiêng và xoay màn hình để có góc xem thuận lợi nhất.

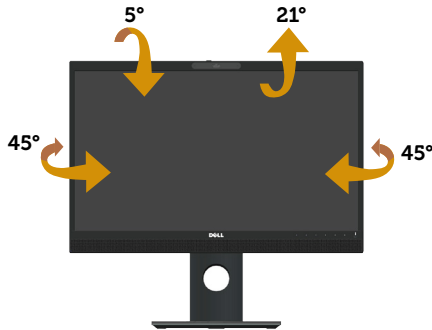

LƯU Ý: Giá đỡ được tháo ra khi vận chuyển màn hình từ nhà máy.

Kéo dài chiều dọc



LƯU Ý: Giá đỡ màn hình có thể điều chỉnh nâng lên tới 125 mm. Hình ảnh dưới đây hướng dẫn cách chỉnh nâng giá đỡ lên.

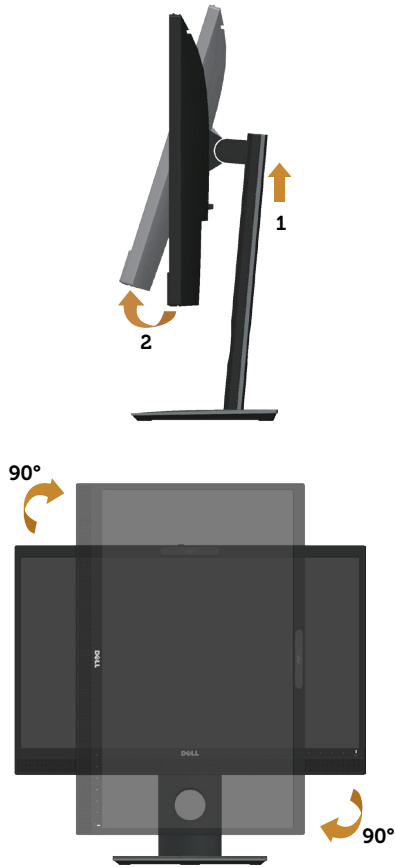

Xoay màn hình

Trước khi bạn xoay màn hình, màn hình phải được kéo dài hoàn toàn theo chiều dọc (**Kéo dài chiều dọc**) và đặt nghiêng lên hoàn toàn để tránh chạm mép dưới màn hình.



-  **LƯU Ý:** Để sử dụng chức năng Display Rotation (Xoay màn hình) (Xem Ngang so với Dọc) với máy tính Dell, bạn cần cập nhật driver đồ họa vốn không kèm theo màn hình này. Để tải về driver đồ họa, hãy truy cập www.dell.com/support và xem mục **Tải về driver video** để có các cập nhật driver mới nhất.
-  **LƯU Ý:** Khi ở Chế độ xem dọc, bạn có thể gặp phải tình trạng giảm hiệu suất trong các ứng dụng dùng nhiều đồ họa (như chơi game 3D, v.v...).

Điều chỉnh các Cài đặt màn hình xoay trên hệ thống

Sau khi xoay màn hình, cần phải hoàn thiện quy trình dưới đây để điều chỉnh Cài đặt màn hình xoay trên hệ thống.

-  **LƯU Ý:** Nếu đang sử dụng màn hình nối với máy tính không phải của Dell, cần vào website driver đồ họa hoặc website nhà sản xuất máy tính đó để biết các thông tin về điều chỉnh xoay “nội dung” trên màn hình máy tính đó.

Để điều chỉnh Cài đặt màn hình xoay:

1. Nhấp chuột trái trên màn hình và chọn **Properties (Các thuộc tính)**.
2. Chọn thẻ **Settings (Cài đặt)** và nhấp chuột vào thẻ **Advanced (Nâng cao)**.
3. Nếu có các đồ họa ATI, chọn thẻ **Rotation (Xoay)** và xác lập độ xoay mong muốn.
4. Nếu có các đồ họa nVidia, nhấp chuột vào thẻ **nVidia** từ cột bên trái, chọn **NVRotate (Xoay NV)**, và chọn độ xoay mong muốn.
5. Nếu có các đồ họa Intel®, chọn thẻ đồ họa **Intel** nhấp chuột vào thẻ **Graphic Properties (Các thuộc tính đồ họa)**, chọn thẻ **Rotation (Xoay)** và xác lập độ xoay mong muốn.



LƯU Ý: Nếu không thấy tùy chọn độ xoay hoặc độ xoay không hoạt động, truy cập vào website www.dell.com/support và tải driver mới nhất cho các đồ họa.

Điều chỉnh tấm che webcam

Kéo tấm che sang bên trái: Bỏ che webcam.

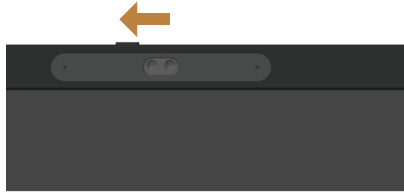

Kéo tấm che sang bên phải: Che webcam.



Cài đặt driver camera IR màn hình

Cho đĩa driver vào trong ổ đĩa máy tính. Nếu máy tính không có ổ đĩa và chỉ có cổng USB, có thể sử dụng ổ đĩa ngoài nối vào máy tính thông qua cáp USB. Chờ đĩa tự khởi động chạy. Nếu đĩa không chạy, mở tập tin CD, nhấp chuột vào **CDBrowse.exe**, sau đó chọn **Install IR Camera Driver (Cài đặt driver camera IR)**.

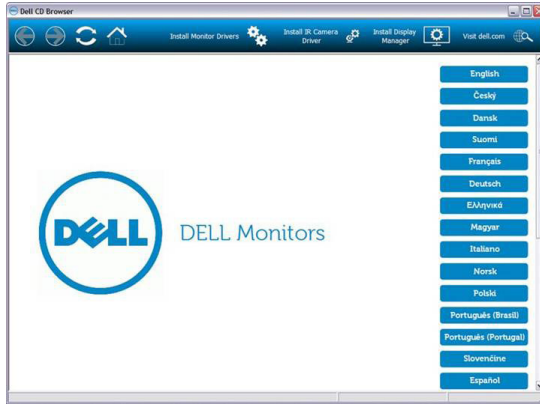

Màn hình sẽ trực tiếp chuyển sang giao diện cài đặt Realtek PC Camera. Chờ chương trình cài đặt tự động chạy.

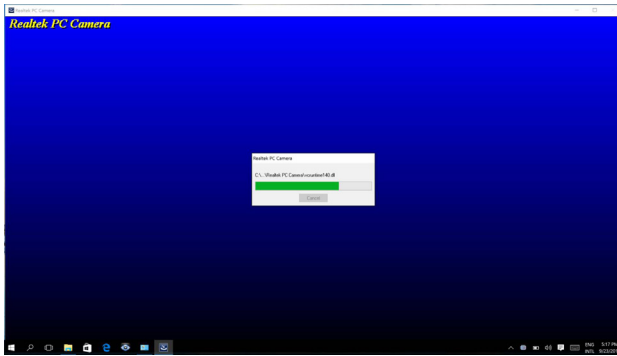

Khi tiến trình cài đặt xong, bỏ đĩa ra và khởi động lại máy tính nếu cần thiết.

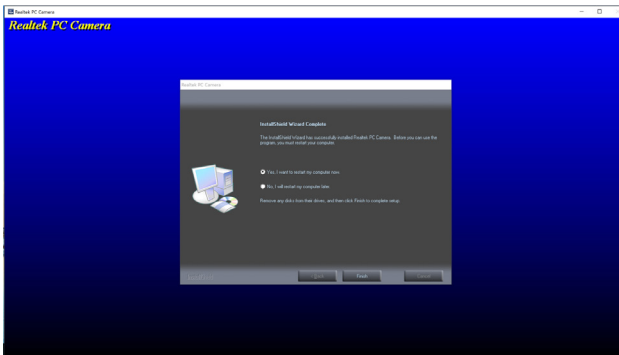

Cài đặt Windows Hello (Windows xin chào)

Trên Windows® 10:

Nhấp chuột vào trình đơn Windows start, chọn **Settings (Cài đặt)**.

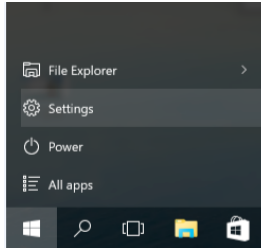

Nhấp chuột vào **Accounts (Tài khoản)**.

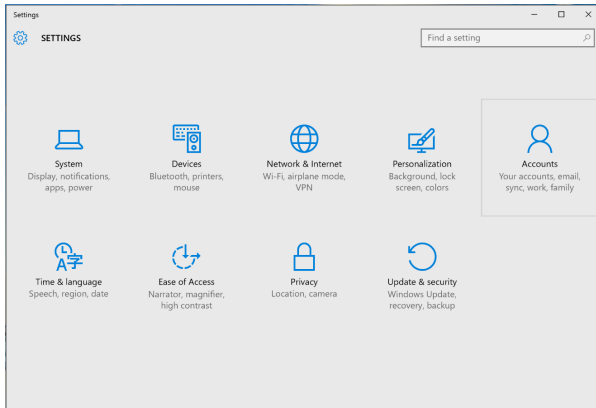

Chọn **Sign-in options (Tùy chọn đăng nhập)**. Cần phải đặt mã PIN trước khi đăng nhập vào Windows Hello.

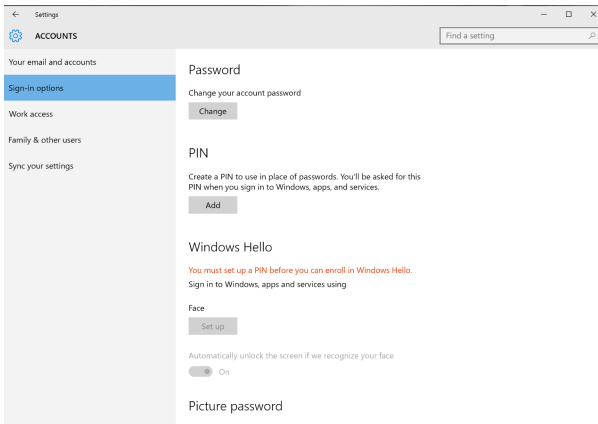

Nhấp chuột vào thẻ **Add (Thêm)** bên dưới thẻ **PIN** để vào thẻ **Set up a PIN (Cài đặt mã PIN)**. Nhập mã PIN mới và Xác nhận lại mã PIN, sau đó chọn **OK**.

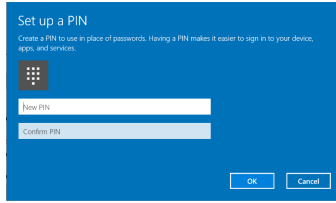

Sau khi hoàn thành các bước trên, các tùy chọn cài đặt Windows Hello sẽ được mở. Nhấp chuột vào thẻ **Set up (Cài đặt)** bên dưới thẻ **Windows Hello**, vào **Windows Hello setup (cài đặt Windows Hello)**.

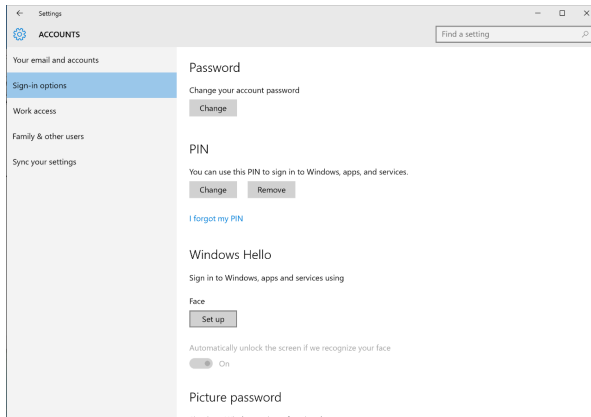

Màn hình hiển thị thông điệp dưới đây, chọn **Get started (Bắt đầu)**.

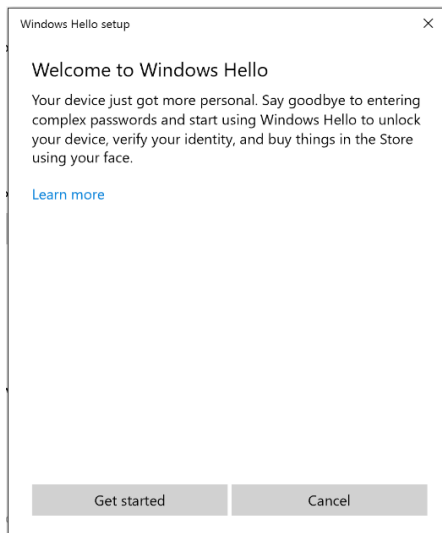

Tiếp tục nhìn trực tiếp vào màn hình và vị trí của bản thân sao cho khuôn mặt nằm ở trung tâm khung hình trên màn hình. Webcam sẽ ghi nhớ khuôn mặt bạn.

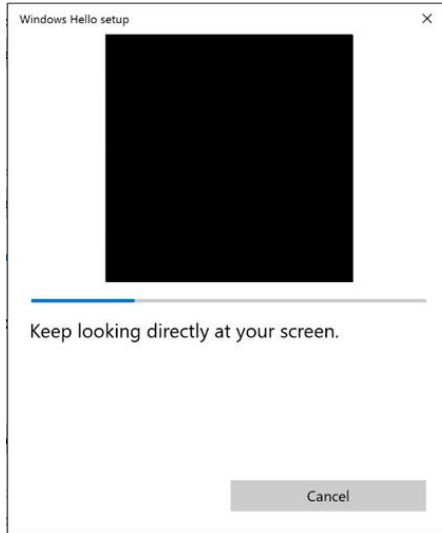

Khi màn hình hiển thị thông tin dưới đây, nhấp chuột vào **Close (Đóng)** để thoát **Windows Hello setup (cài đặt Windows Hello)**.

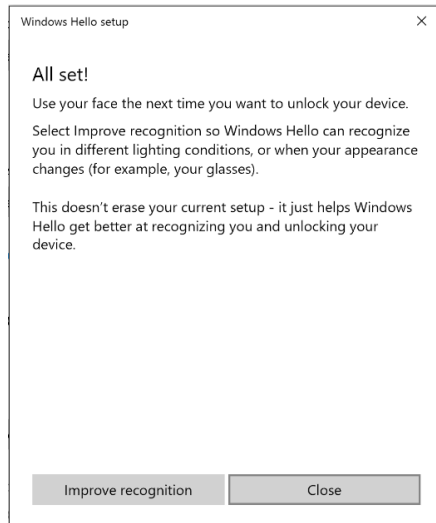

Khi cài đặt xong, bạn có thêm tùy chọn khác để cải thiện nhận dạng. Nhấp chuột vào **Improve recognition (Cải thiện nhận dạng)** nếu cần thiết.

Cài đặt webcam màn hình ở chế độ cài đặt mặc định

Khi sử dụng notebook có webcam tích hợp sẵn để nối vào màn hình này, trong giao diện quản lý thiết bị, bạn có thể tìm webcam tích hợp sẵn của notebook và webcam màn hình. Thông thường cả hai webcam này đều ở trạng thái hoạt động, và cài đặt mặc định là sử dụng webcam tích hợp sẵn của notebook.

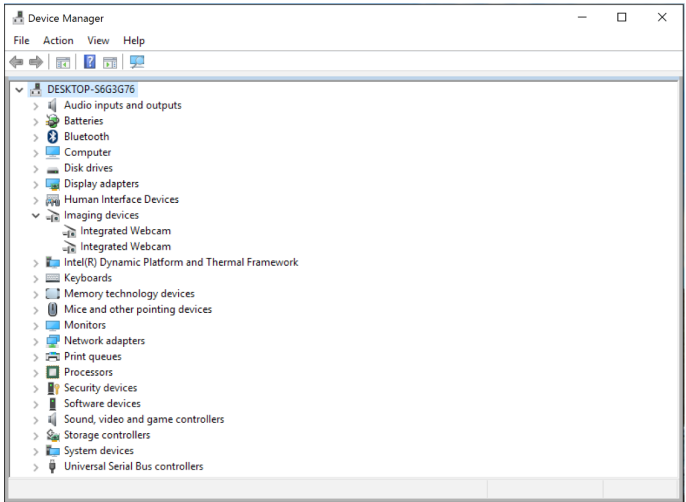

Nếu bạn muốn cài đặt webcam màn hình là cài đặt mặc định, cần vô hiệu/ tắt webcam tích hợp sẵn của notebook. Để xác định webcam tích hợp sẵn của notebook và vô hiệu webcam này, làm theo chỉ dẫn dưới đây:

Nhấp chuột phải vào **Integrated Webcam (Webcam tích hợp)**, sau đó chọn **Properties (Các thuộc tính)** để mở **Integrated Webcam Properties (Các thuộc tính webcam tích hợp)**.

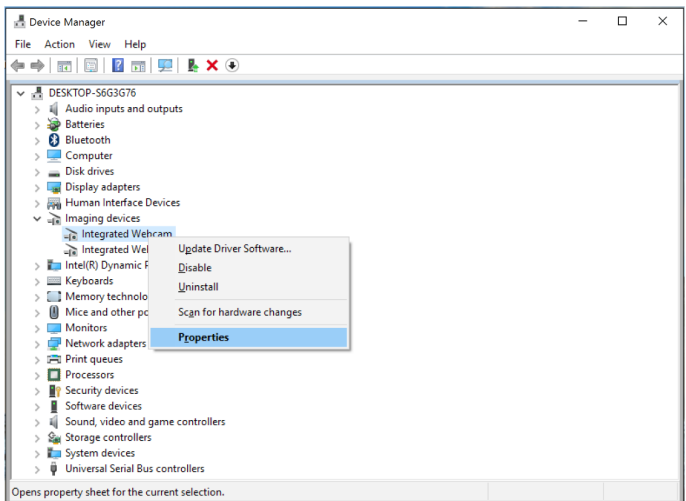

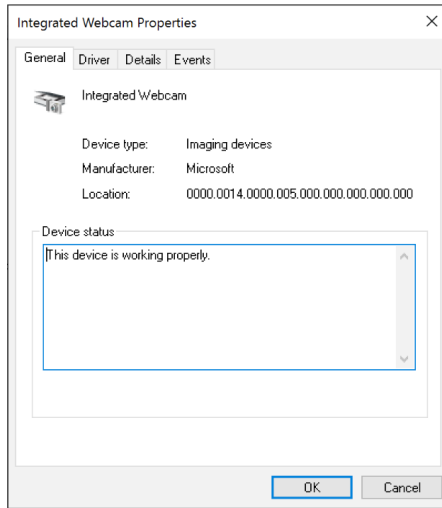

Chọn **Details > Property (Chi tiết > Thuộc tính)** và chọn **Hardware Ids (Nhận diện phần cứng)**.

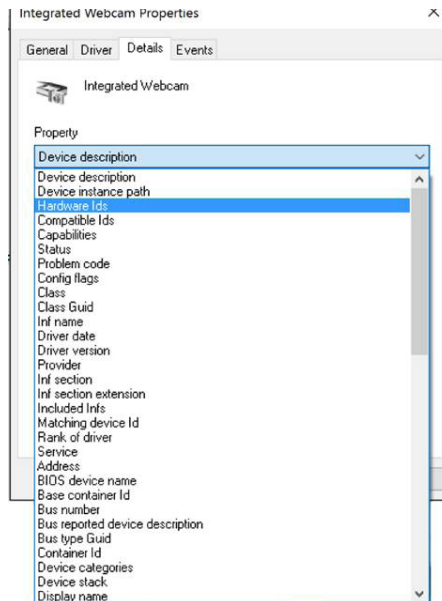

Giá trị **Value (thông số)** hiển thị mã nhận diện phần cứng chi tiết của webcam tích hợp này. Mã nhận diện phần cứng của webcam tích hợp sẵn của notebook và webcam của màn hình là khác nhau. Đối với màn hình P2418HZ, mã nhận diện phần cứng webcam màn hình sẽ hiển thị như sau:

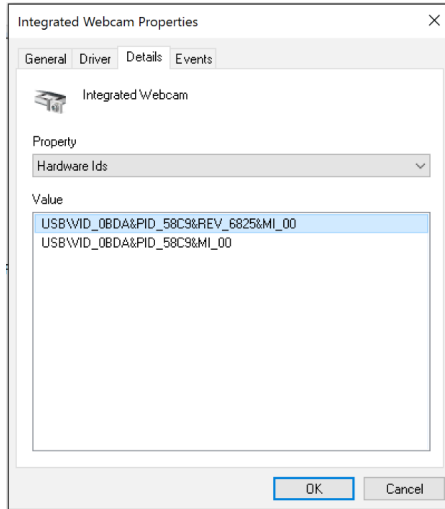

Nhấp chuột phải vào **Integrated Webcam (Webcam tích hợp)** có mã nhận diện phần cứng webcam màn hình P2418HZ khác biệt, sau đó chọn **Disable (Vô hiệu)**.

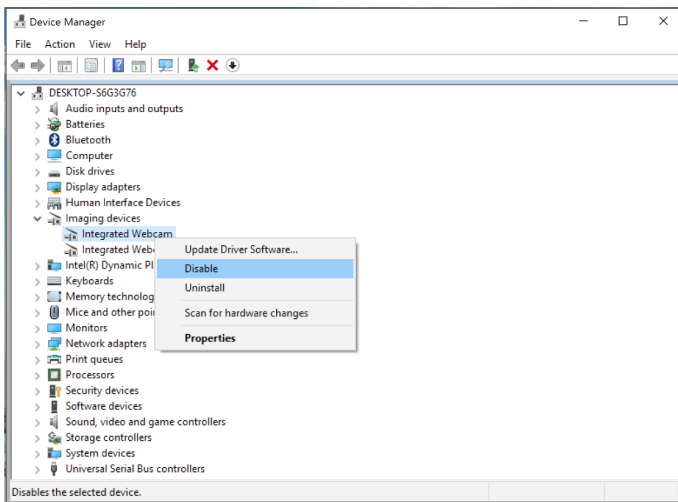

Màn hình hiển thị thông điệp dưới đây:

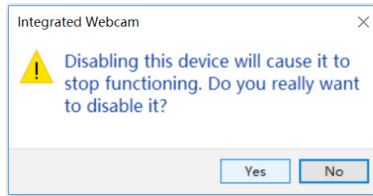

Nhấp chuột vào **Yes (Có)**. Webcam của notebook bây giờ đã được vô hiệu hóa và webcam màn hình được sử dụng là cài đặt mặc định. Khởi động lại notebook.

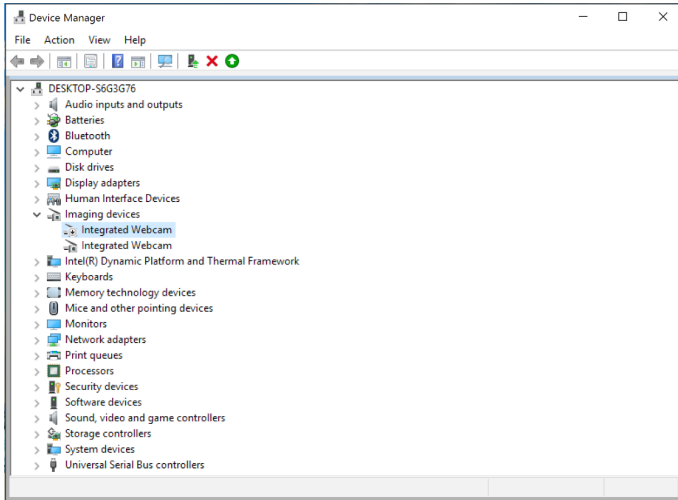

Cài đặt loa màn hình làm cài đặt mặc định

Khi nối máy tính với nhiều loa ngoài, nếu muốn cài đặt loa màn hình làm cài đặt mặc định, hãy làm theo các bước dưới đây:

Nhấp chuột phải vào **Volume (Âm lượng)** trong vùng thông báo trên thanh taskbar của Windows.



Chọn **Playback devices (Thiết bị phát lại)** vào giao diện cài đặt **Sound (Âm thanh)**.

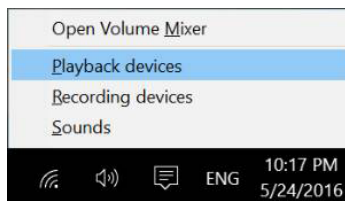

Nếu khi cắm cáp HDMI hoặc DP từ màn hình vào máy tính, chỉ có có một loa là **DELL P2418HZ** trên màn hình máy tính hiển thị trong giao diện cài đặt **Sound (Âm thanh)**.

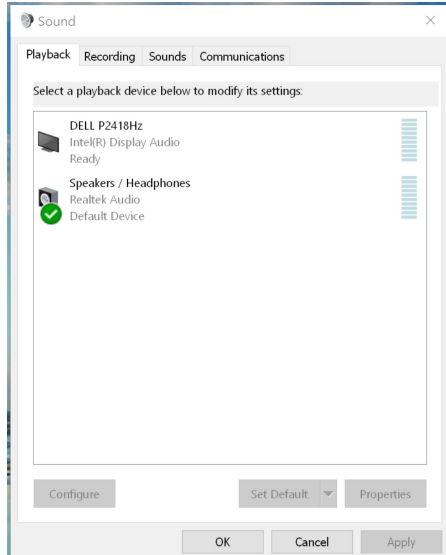

Nhấp chọn **DELL P2418HZ**, sau đó chọn **Set Default (Cài đặt mặc định)**, loa màn hình sẽ được dùng là cài đặt mặc định.

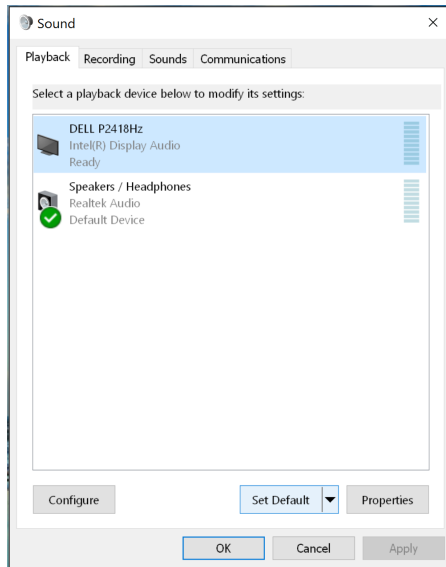

Nhấp chuột vào **OK** để thoát Cài đặt **Sound (Âm thanh)**.

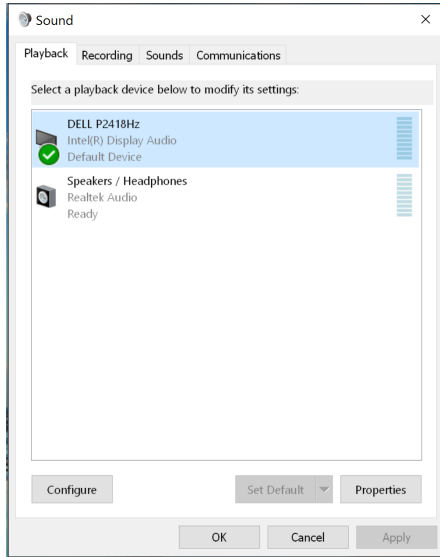

Nếu khi cắm cáp HDMI hoặc DP từ màn hình vào máy tính, sẽ có hai loa lần lượt là **DELL P2418HZ** và **P2418HZ** hiển thị trong giao diện tùy chỉnh **Sound (Âm thanh)**. Khác biệt giữa loa **DELL P2418HZ** và **P2418HZ** chỉ là nguồn tín hiệu khác nhau. Bạn có thể lựa chọn bất kỳ loa nào làm loa mặc định, loa màn hình sẽ được dùng là cài đặt mặc định.

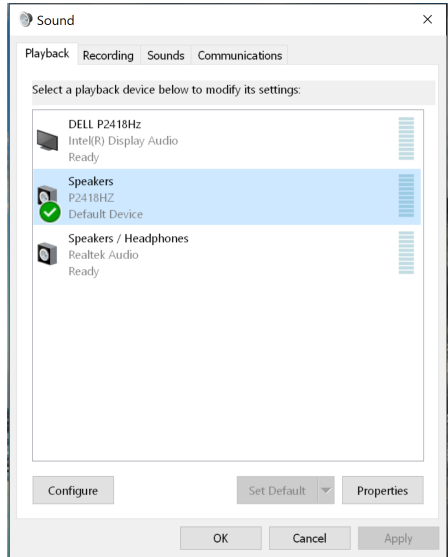
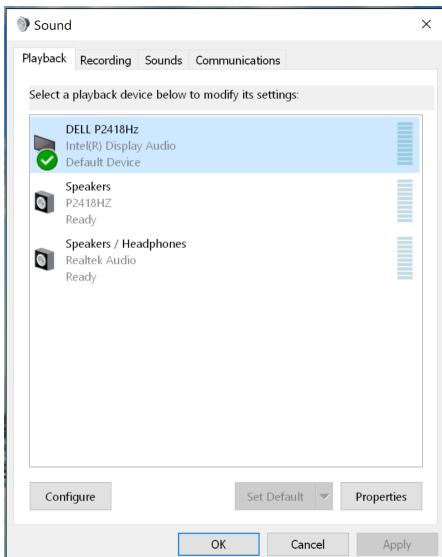

Khắc phục sự cố

⚠ CẢNH BÁO: Trước khi bắt đầu bất cứ quy trình nào ở phần này, hãy tuân thủ [Hướng dẫn an toàn](#).

Tự kiểm tra

Màn hình cung cấp tính năng tự kiểm tra cho phép bạn kiểm tra xem màn hình có đang hoạt động thích hợp hay không. Nếu màn hình và máy tính của bạn được kết nối đúng cách nhưng màn hình vẫn tối, hãy chạy tùy chọn tự kiểm tra màn hình bằng cách thực hiện theo các bước sau:

1. Tắt máy tính lẫn màn hình.
2. Rút mọi loại cáp video ra khỏi màn hình. Theo cách này, máy tính sẽ không có sự kết nối liên quan.
3. Bật màn hình.

Nếu màn hình đang hoạt động thích hợp thì phát hiện không có tín hiệu và thông báo sau đây sẽ hiển thị. Khi ở chế độ tự kiểm tra, đèn LED nguồn sẽ vẫn có màu trắng.

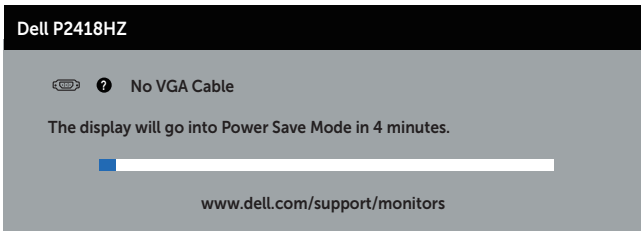

hoặc

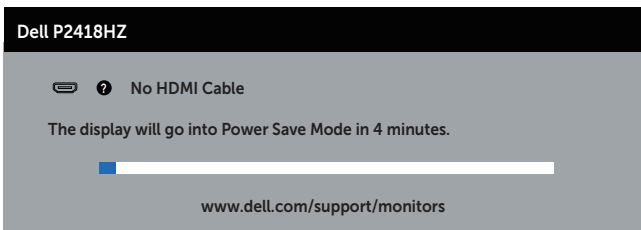

hoặc

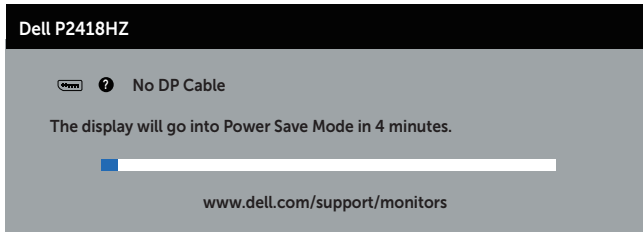

 **LƯU Ý:** Hộp thoại này cũng hiển thị trong khi sử dụng hệ thống bình thường, nếu cáp video bị rút ra hoặc bị hỏng.

4. Tắt màn hình và kết nối lại cáp video; sau đó bật cả máy tính và màn hình.

Nếu màn hình vẫn còn đen sau khi bạn cắm lại các loại cáp, hãy kiểm tra bộ điều khiển video và máy tính.

Hệ chẩn đoán tích hợp

Màn hình của bạn tích hợp hệ chẩn đoán giúp bạn xác định xem mọi bất thường màn hình gặp phải có phải là sự cố thường gặp của màn hình, hoặc máy tính và card video hay không.

 **LƯU Ý:** Bạn chỉ có thể chạy công cụ chẩn đoán tích hợp khi đã rút cáp video và màn hình đang ở chế độ tự kiểm tra.

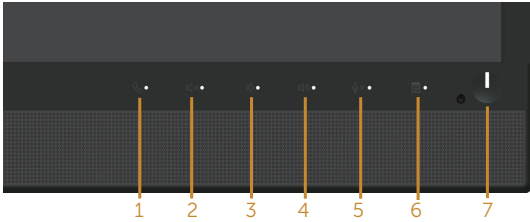

Để chạy chế độ chẩn đoán tích hợp:

1. Đảm bảo màn hình sạch sẽ (không có các hạt bụi trên bề mặt màn hình).
2. Rút (các) cáp video khỏi mặt sau máy tính hoặc màn hình. Màn hình lúc này chuyển sang chế độ tự kiểm tra.
3. Nhấn và giữ đồng thời **Nút 3** trên bảng điều khiển mặt trước trong 5 giây. Màn hình màu xám sẽ hiển thị.
4. Kiểm tra kỹ màn hình để phát hiện các bất thường.
5. Nhấn lại **Nút 3** ở mặt trước. Màn hình sẽ chuyển sang màu đỏ.
6. Kiểm tra màn hình để phát hiện bất kỳ bất thường nào.
7. Lặp lại bước 5 và 6 để kiểm tra nội dung hiển thị trong các màn hình màu lục, lam, đen, trắng và văn bản.

Quy trình kiểm tra sẽ hoàn tất khi màn hình văn bản hiển thị. Để thoát, nhấn lại **Nút 3**.

Nếu không phát hiện bất cứ bất thường nào đối với màn hình sau khi sử dụng công cụ chẩn đoán tích hợp thì màn hình đang hoạt động đúng cách. Kiểm tra card video và máy tính.

Các sự cố thường gặp

Bảng sau đây cung cấp thông tin chung về các sự cố màn hình thường gặp mà bạn có thể gặp phải và các giải pháp khả thi:

Triệu chứng thường gặp	Giải pháp khả thi
Không có đèn LED video/Đèn LED nguồn tắt	<ul style="list-style-type: none">• Đảm bảo cáp video đang kết nối với màn hình, và máy tính được kết nối đúng cách và an toàn.• Kiểm tra xem ổ cắm điện có đang hoạt động đúng cách với bất kỳ thiết bị điện nào khác hay không.• Đảm bảo đã chọn nguồn vào thích hợp qua menu Nguồn vào.
Không có đèn LED video/Đèn LED nguồn bật	<ul style="list-style-type: none">• Tăng các nút chỉnh độ sáng và độ tương phản qua menu OSD.• Thực hiện kiểm tra bằng tính năng tự kiểm tra.• Kiểm tra xem đầu cắm có bị cong hoặc gãy trong đầu cắm cáp video hay không.• Chạy công cụ chẩn đoán tích hợp.• Đảm bảo đã chọn nguồn vào thích hợp qua menu Nguồn vào.
Lấy nét kém	<ul style="list-style-type: none">• Rút cáp mở rộng video.• Cài màn hình về Cài đặt mặc định gốc (Factory Reset (Cài lại về giá trị gốc)).• Đổi độ phân giải video sang tỷ lệ khung hình thích hợp.
Video rung/chập chờn	<ul style="list-style-type: none">• Cài màn hình về Cài đặt mặc định gốc (Factory Reset (Cài lại về giá trị gốc)).• Kiểm tra các yếu tố môi trường.• Di chuyển màn hình sang vị trí khác và thử ở một phòng khác.
Thiếu điểm ảnh	<ul style="list-style-type: none">• Chu kỳ bật/tắt nguồn.• Điểm ảnh tắt vĩnh viễn là lỗi tự nhiên có thể xảy ra trong công nghệ màn hình LCD.• Để biết thêm thông tin về Chính Sách Chất Lượng và Điểm Ảnh Màn Hình Dell, hãy truy cập trang Hỗ trợ Dell tại www.dell.com/support/monitors.
Điểm ảnh bị dính	<ul style="list-style-type: none">• Chu kỳ bật/tắt nguồn.• Điểm ảnh tắt vĩnh viễn là lỗi tự nhiên có thể xảy ra trong công nghệ màn hình LCD.• Để biết thêm thông tin về Chính Sách Chất Lượng và Điểm Ảnh Màn Hình Dell, hãy truy cập trang Hỗ trợ Dell tại www.dell.com/support/monitors.
Sự cố độ sáng	<ul style="list-style-type: none">• Cài màn hình về Cài đặt mặc định gốc (Factory Reset (Cài lại về giá trị gốc)).• Chỉnh các mức độ sáng & độ tương phản qua menu OSD.
Méo hình	<ul style="list-style-type: none">• Cài màn hình về Cài đặt mặc định gốc (Factory Reset (Cài lại về giá trị gốc)).• Chỉnh các nút điều khiển ngang & dọc qua menu OSD.

Đường ngang/dọc	<ul style="list-style-type: none"> Cài màn hình về Cài đặt mặc định gốc (Factory Reset (Cài lại về giá trị gốc)). Thực hiện kiểm tra bằng tính năng tự kiểm tra màn hình và xác định xem các đường này có ở chế độ tự kiểm tra hay không. Kiểm tra xem đầu cắm có bị cong hoặc gãy trong đầu cắm cáp video hay không. Chạy công cụ chẩn đoán tích hợp.
Sự cố đồng bộ hóa	<ul style="list-style-type: none"> Cài màn hình về Cài đặt mặc định gốc (Factory Reset (Cài lại về giá trị gốc)). Thực hiện kiểm tra bằng tính năng tự kiểm tra màn hình để xác định xem màn hình chồng lấp có hiển thị ở chế độ tự kiểm tra hay không. Kiểm tra xem đầu cắm có bị cong hoặc gãy trong đầu cắm cáp video hay không. Khởi động lại máy tính ở chế độ an toàn.
Sự cố liên quan đến an toàn	<ul style="list-style-type: none"> Không thực hiện bất kỳ bước khắc phục sự cố nào. Liên hệ ngay với Dell.
Sự cố gián đoạn	<ul style="list-style-type: none"> Đảm bảo cáp video kết nối màn hình với máy tính được kết nối đúng cách và an toàn. Cài màn hình về Cài đặt mặc định gốc (Factory Reset (Cài lại về giá trị gốc)). Thực hiện kiểm tra bằng tính năng tự kiểm tra màn hình để xác định xem sự cố gián đoạn có xuất hiện ở chế độ tự kiểm tra hay không.
Thiếu màu sắc	<ul style="list-style-type: none"> Thực hiện kiểm tra bằng tính năng tự kiểm tra. Đảm bảo cáp video kết nối màn hình với máy tính được kết nối đúng cách và an toàn. Kiểm tra xem đầu cắm có bị cong hoặc gãy trong đầu cắm cáp video hay không.
Màu sắc không đúng	<ul style="list-style-type: none"> Đổi Chế độ cài đặt màu trong menu OSD Cài đặt màu sang Ảnh đồ họa hoặc Video tùy vào ứng dụng. Thử dụng Preset Modes (Chế độ cài sẵn) trong menu OSD cài đặt Color (Màu). Chính giá trị Đỏ/Lục/Lam trong Custom Color (Màu tùy chỉnh) trên menu OSD cài đặt Color (Màu). Đổi Input Color Format (Định dạng màu đầu vào) sang RGB hoặc YPbPr trong menu OSD cài đặt Color (Màu). Chạy công cụ chẩn đoán tích hợp.
Lỗi giữ ảnh từ ảnh tĩnh vẫn còn lưu giữ trên màn hình trong một thời gian dài	<ul style="list-style-type: none"> Sử dụng tính năng Power Management (Quản lý nguồn) để tắt màn hình vào bất cứ lúc nào không sử dụng (để biết thêm thông tin, xem Chế độ quản lý nguồn). Ngoài ra, cũng có thể sử dụng chức năng bảo vệ màn hình thay đổi tự động.
Bóng mờ hoặc phủ quá rộng video	<ul style="list-style-type: none"> Đổi Response Time (Thời gian hồi đáp) trong menu OSD Display (Hiển thị) sang Fast (Nhanh) hoặc Normal (Thường) tùy vào ứng dụng và cách sử dụng của bạn.

Sự cố liên quan đến sản phẩm

Triệu chứng cụ thể	Giải pháp khả thi
Ảnh màn hình quá nhỏ	<ul style="list-style-type: none">• Kiểm tra cài đặt Aspect Ratio (Tỷ lệ khung hình) trong menu OSD cài đặt Display (Hiển thị).• Cài màn hình về Cài đặt mặc định gốc (Factory Reset (Cài lại về giá trị gốc)).
Không thể điều chỉnh màn hình bằng các nút ở mặt bên cạnh	<ul style="list-style-type: none">• Tắt màn hình, rút dây nguồn, cắm lại rồi bật lại màn hình.• Kiểm tra xem menu OSD có bị khóa hay không. Nếu có, nhấn và giữ nút phía trên nút Power (Nguồn) trong 6 giây để mở khóa. (Để biết thêm chi tiết, xem Khóa).
Không có tín hiệu đầu vào khi nhấn các nút điều khiển người dùng	<ul style="list-style-type: none">• Kiểm tra nguồn tín hiệu. Đảm bảo máy tính không ở chế độ chờ hoặc không hoạt động bằng cách di chuyển chuột hoặc nhấn bất kỳ phím nào trên bàn phím.• Kiểm tra xem cáp video có được cắm thích hợp hay không. Ngắt và kết nối lại cáp video nếu cần.• Khởi động lại máy tính hoặc đầu phát video.
Ảnh không hiển thị toàn màn hình	<ul style="list-style-type: none">• Do các định dạng video khác nhau (tỷ lệ khung hình) của các đĩa DVD, màn hình có thể hiển thị trên toàn màn hình.• Chạy công cụ chẩn đoán tích hợp.

Sự cố liên quan đến Buýt Nối tiếp Đa năng (USB)

Triệu chứng cụ thể	Giải pháp khả thi
Giao diện USB hiện không hoạt động	<ul style="list-style-type: none">Kiểm tra xem màn hình đã được bật hay chưa.Cắm lại cáp ngược dòng vào máy tính.Kết nối lại các thiết bị ngoại vi USB (cổng cắm xuôi dòng).Tắt rồi bật lại màn hình.Khởi động lại máy tínhMột số thiết bị USB như ổ đĩa cứng di động ngoài cần dùng dòng điện công suất cao hơn; hãy kết nối thiết bị trực tiếp với hệ thống máy tính.
Giao diện USB 3.0 siêu tốc bị chậm	<ul style="list-style-type: none">Kiểm tra xem máy tính của bạn có khả năng nhận USB 3.0-hay không.Một số máy tính có các cổng USB 3.0, USB 2.0 và USB 1.1. Đảm bảo sử dụng cổng USB thích hợp.Đảm bảo sử dụng cổng USB thích hợp.Cắm lại cáp ngược dòng vào máy tính.Kết nối lại các thiết bị ngoại vi USB (cổng cắm xuôi dòng).Khởi động lại máy tính
Các thiết bị ngoại vi USB không dây sẽ dừng hoạt động khi cắm thiết bị USB 3.0 vào	<ul style="list-style-type: none">Tăng khoảng cách giữa các thiết bị ngoại vi USB 3.0 và bộ thu USB không dây.Đặt bộ thu USB không dây càng gần càng tốt so với các thiết bị ngoại vi USB không dây.Sử dụng cáp mở rộng USB để đặt bộ thu USB không dây càng xa càng tốt so với cổng USB 3.0.

Các vấn đề cụ thể của Microsoft® Skype for Business®

Triệu chứng cụ thể	Giải pháp khả thi
Nút Nút nghe không hoạt động	<ul style="list-style-type: none">Hãy chắc chắn là đã cắm cáp USB upstream nối màn hình với máy tính hoặc notebook.Đảm bảo là bạn đã đăng nhập vào Skype for Business.
Không phát hiện Webcam	<ul style="list-style-type: none">Hãy chắc chắn là đã cắm cáp USB upstream nối màn hình với máy tính hoặc notebook.Cắm lại cáp USB nối màn hình vào máy tính hoặc notebook.
Nút Tắt tiếng không hoạt động	<ul style="list-style-type: none">Hãy chắc chắn là đã cắm cáp USB upstream nối màn hình với máy tính hoặc notebook.Cắm lại cáp USB nối màn hình vào máy tính hoặc notebook.
Không có tín hiệu âm thanh từ loa ngoài	<ul style="list-style-type: none">Hãy chắc chắn là bạn đã cài đặt thiết bị phát lại mặc định là "DELL P2418HZ" trên hệ thống.Tắt màn hình, rút dây cắm nguồn màn hình, cắm lại dây nguồn màn hình, sau đó bật màn hình.Thiết lập màn hình về Cài đặt mặc định gốc.

Chuột không dây
không hoạt động hoặc
di chuyển chậm

- Tăng khoảng cách giữa các thiết bị ngoại vi USB 3.0 và bộ thu USB không dây.
 - Đặt lại bộ thu USB không dây vào vị trí gần với chuột không dây nhất.
 - Sử dụng cáp mở rộng USB để đặt bộ thu USB không dây càng xa càng tốt so với cổng USB 3.0.
-

Phụ lục

CẢNH BÁO: Hướng dẫn an toàn

 **CẢNH BÁO:** Sử dụng các nút điều khiển, điều chỉnh hoặc các quy trình khác ngoài các quy trình được nêu rõ trong tài liệu này có thể khiến người dùng dễ bị điện giật, gặp các rủi ro về điện và/hoặc cơ học.

Để biết thông tin về các hướng dẫn an toàn, hãy xem *Thông tin về An toàn, Môi trường và Quy định (SERI)*.

Thông báo FCC (chỉ áp dụng ở Mỹ) và thông tin quy định khác

Để có các thông báo FCC và thông tin quy định khác, hãy vào trang web tuân thủ quy định tại www.dell.com/regulatory_compliance.

Liên hệ với Dell

Để liên hệ với Dell về vấn đề bán hàng, hỗ trợ kỹ thuật hoặc dịch vụ khách hàng:

1. Truy cập www.dell.com/contactdell.
2. Xác nhận quốc gia hoặc khu vực của bạn trong danh sách **Chọn quốc gia/khu vực** sổ xuống ở cuối trang.
3. Chọn liên kết dịch vụ hoặc hỗ trợ thích hợp dựa trên yêu cầu của bạn hoặc chọn cách liên hệ với Dell mà tiện lợi cho bạn. Dell cung cấp nhiều tùy chọn dịch vụ và hỗ trợ qua mạng và qua điện thoại. Khả năng có sẵn dịch vụ khác nhau ở mỗi quốc gia và sản phẩm, một số dịch vụ có thể không có sẵn tại khu vực của bạn.

 **LƯU Ý:** Nếu không có kết nối Internet hoạt động, bạn có thể tìm thấy thông tin liên lạc trên hóa đơn mua hàng, danh sách đóng gói, hóa đơn hoặc danh mục sản phẩm Dell của mình.